

Installation Support • Soporte de instalación • Support d'installation

Personal Assistance, Product Specs, & "How-to" Questions:

Asistencia personal, especificaciones del producto y preguntas sobre "cómo hacerlo":

Aide personnelle, spécifications du produit et questions « pratico-pratiques » :

**1-800-PFAUCET (732-8238)**

**[pfisterfaucets.com/support](http://pfisterfaucets.com/support)**

**! WARNING / ADVERTENCIA / AVERTISSEMENT**

**To reduce the risk of injury or property damage, read all instructions before installing product. Wear safety goggles. Product must be installed in accordance with all state & local plumbing & building codes. Call a professional if you are uncertain about installing this product.**

Para disminuir el riesgo de lesiones o daños a la propiedad, lea todas las instrucciones antes de instalar el producto. Utilice gafas de seguridad. El producto deberá instalarse de acuerdo con la normativa de plomería y construcción estatal y local. Llame a un profesional si no está seguro sobre cómo instalar este producto.

Pour réduire le risque de blessures ou de dommages, lire toutes les instructions avant d'installer le produit. Portez des lunettes de sécurité. Il faut installer le produit en respectant tous les codes de construction et de plomberie locaux et d'état. Appelez un professionnel si vous n'êtes pas certain de la façon d'installer ce produit.

**Required Tools**  
**Herramientas necesarias**  
**Outils nécessaires**



Adjustable Wrench  
Llave ajustable  
Clé à molette

Phillips Screwdriver  
Destornillador de estrella  
Tournevis Phillips

Safety Goggles  
Anteojos de seguridad  
Lunettes de sûreté

**Additional Helpful Tools**  
**Otras herramientas útiles**  
**Outils supplémentaires utiles**

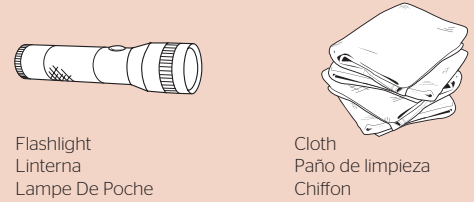

Flashlight  
Linterna  
Lampe De Poche

Cloth  
Paño de limpieza  
Chiffon

**Parts in the Box**  
**Piezas en la caja**  
**Pieces dans la boîte**

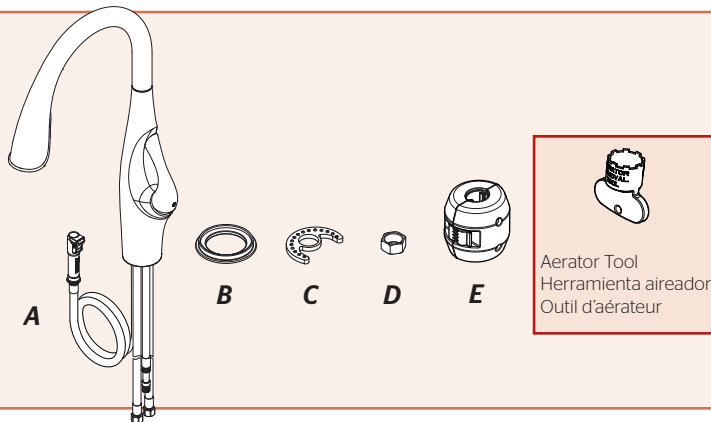

Aerator Tool  
Herramienta aireador  
Outil d'aérateur

**Order Separately, Refer to Maintenance and Care Guide**  
**Ordene Separado, Consulte la guía de Mantenimiento y Cuidado**  
**Commander séparément, Voir le guide d'entretien et de soins**

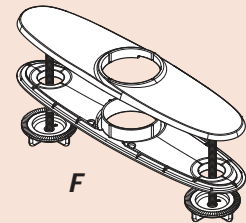

**1 Turn Off Water Supply • Cierre el suministro de agua • Couper l'alimentation en eau**

**! Locate water supply inlets and shut off the water supply valves. These are usually found under the sink or near the water meter. If you are replacing an existing faucet, remove the old faucet from the sink and clean the sink surface thoroughly.**

Ubique las entradas del suministro de agua y cierre las válvulas de suministro de agua. Generalmente se encuentran debajo del fregadero o cerca del medidor de agua. Si se trata de un reemplazo de grifo, quite el grifo viejo y limpie completamente la superficie del fregadero.

Recherchez les entrées d'approvisionnement et fermer les robinets. Ces robinets se trouvent généralement sous l'évier ou près du compteur d'eau. En cas de remplacement d'un robinet existant, retirez le de l'évier et nettoyer soigneusement la surface de ce dernier.

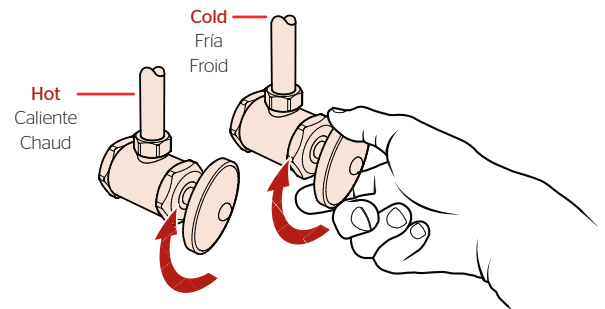

## 2 Prepare faucet for installation

### Prepare el grifo para la instalación

### Préparez le robinet pour l'installation

No Tools Required for This Step  
 No se necesitan herramientas para este paso  
 Pas d'outil nécessaire pour cette étape

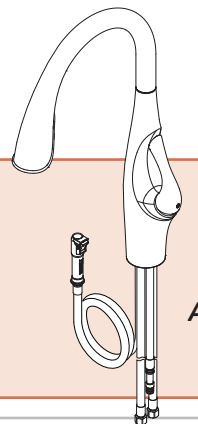

### 2A

#### Disassembly and hose position

#### Desmontaje y posición de la manguera

#### Démontage et position de tuyau

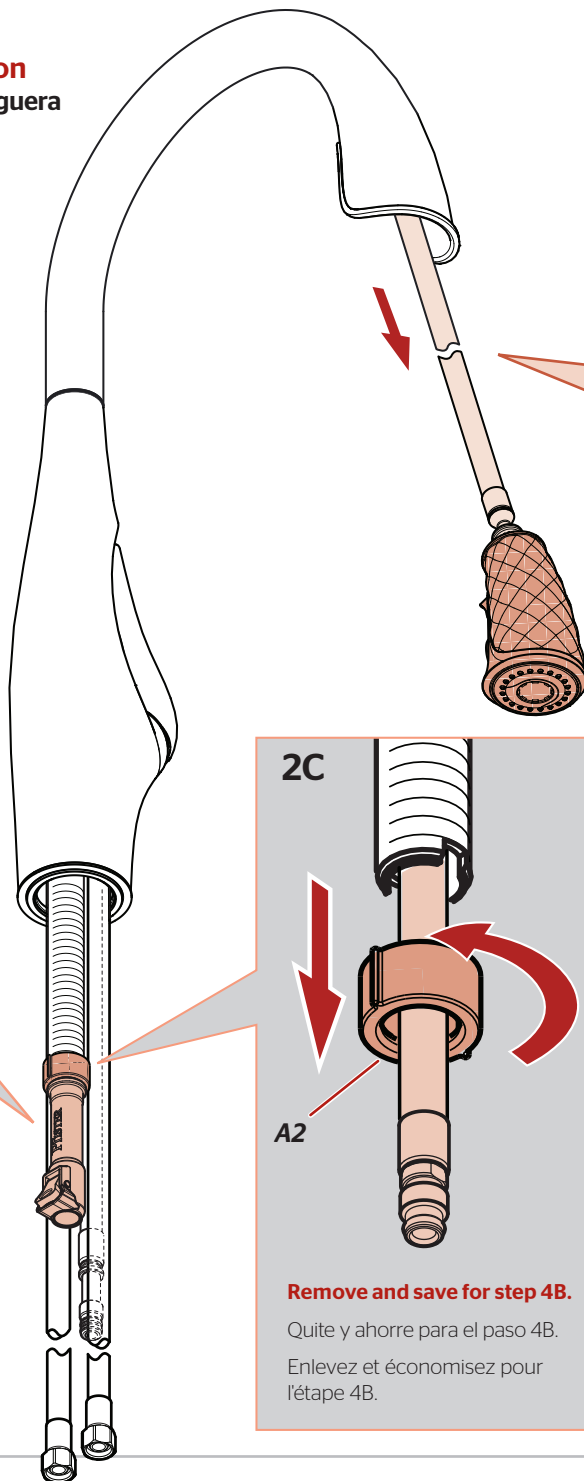

#### Retract hose to position shown

Contraiga las mangueras a la posición demostrada

Rétractez les tuyaux dans la position montrée

### 2B

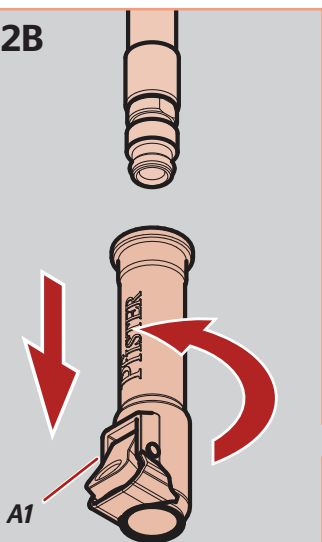

#### Remove and save for step 5A.

Quite y ahorre para el paso 5A.

Enlevez et économisez pour l'étape 5A.

### 2C

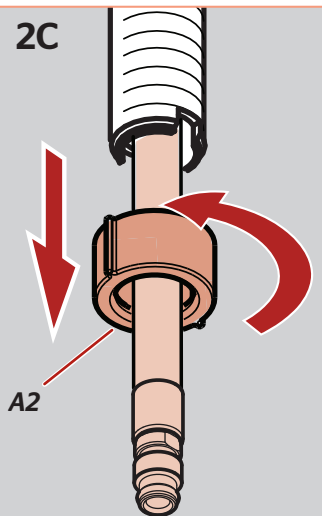

#### Remove and save for step 4B.

Quite y ahorre para el paso 4B.

Enlevez et économisez pour l'étape 4B.

### 2D

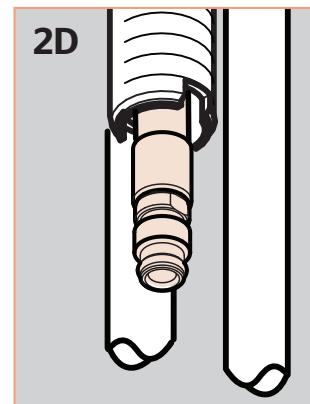

**3** Install Spout *without Deckplate*  
Instalación de el surtidor sin la placa de cubierta  
Installez le bec sans la plaque de couverture

No Tools Required for This Step  
No se necesitan herramientas para este paso  
Pas d'outil nécessaire pour cette étape

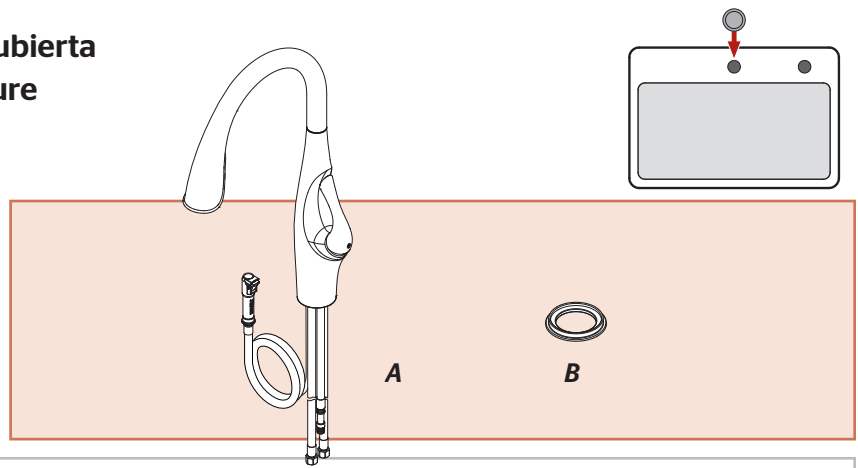

3A

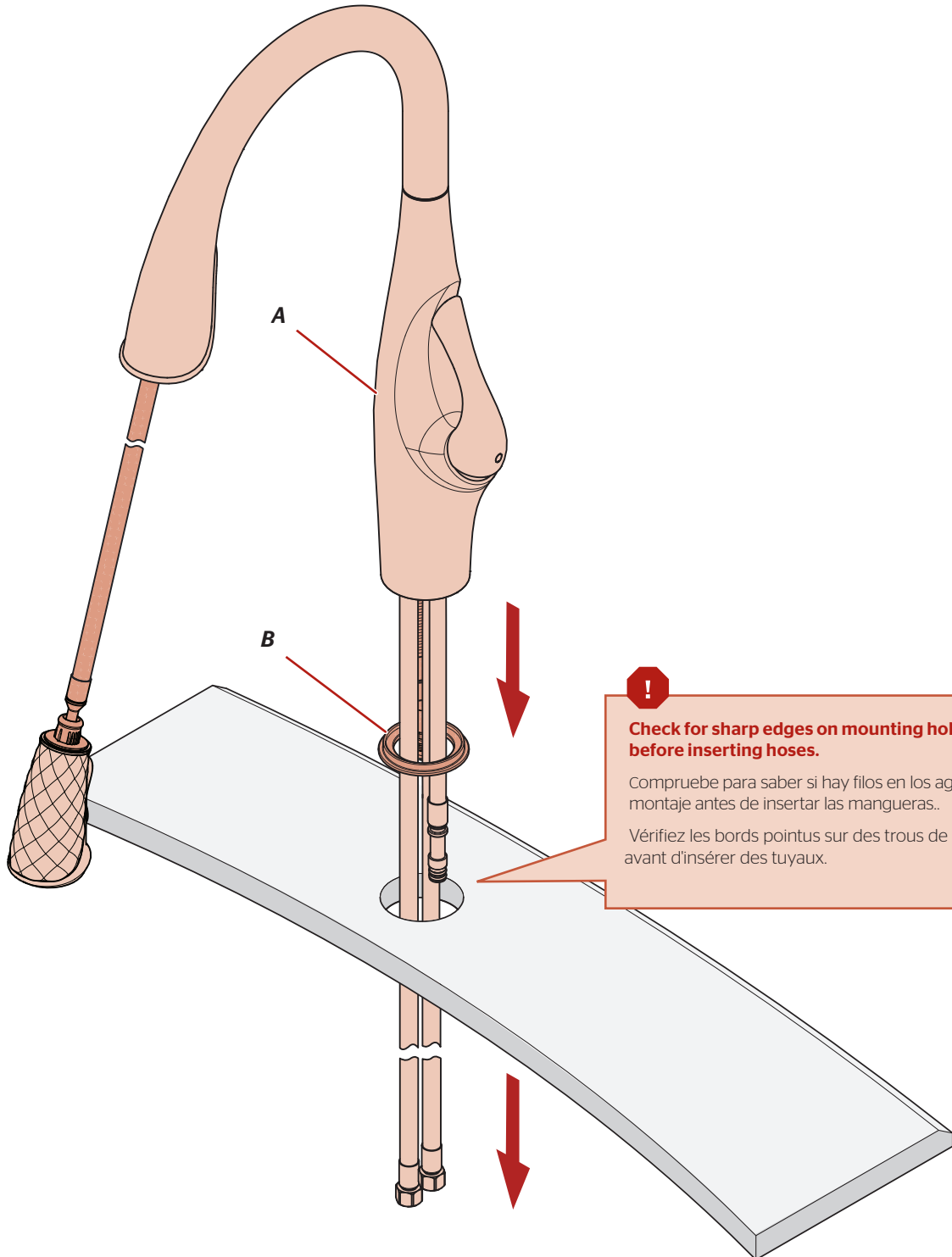

**Check for sharp edges on mounting holes before inserting hoses.**

Compruebe para saber si hay filos en los agujeros de montaje antes de insertar las mangueras..

Vérifiez les bords pointus sur des trous de montage avant d'insérer des tuyaux.

**3** **OPTIONAL: Install Spout *with Deckplate***  
**OPCIONAL: Instalación de el surtidor con la placa de cubierta**  
**OPTIONNEL: Installez le bec avec la plaque de couverture**

No Tools Required for This Step  
No se necesitan herramientas para este paso  
Pas d'outil nécessaire pour cette étape

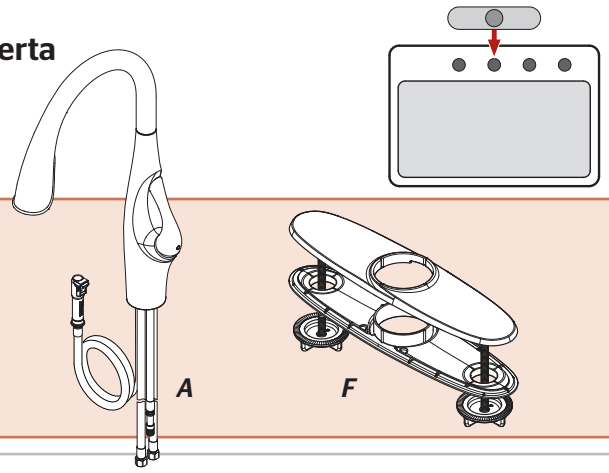

3A

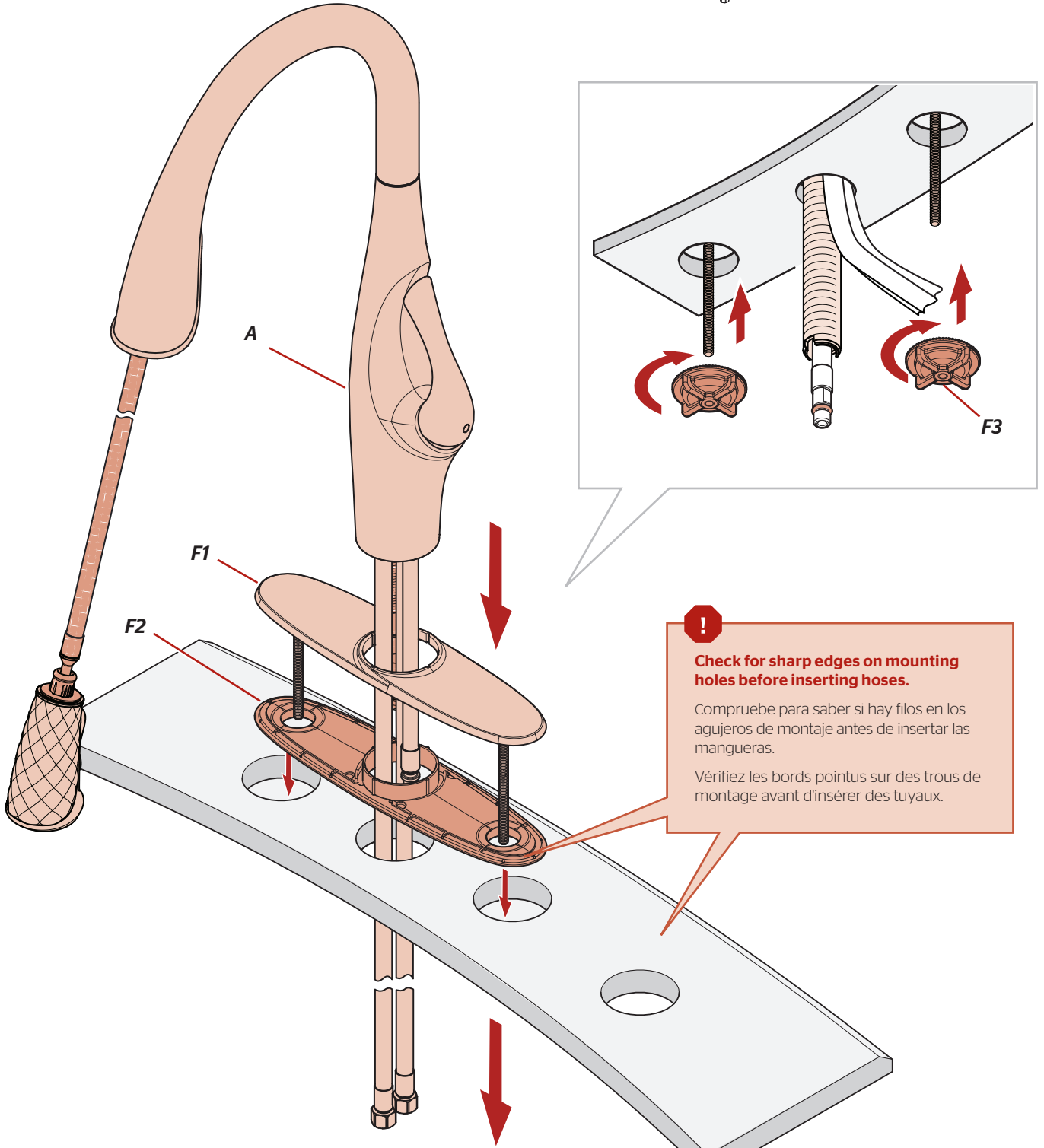

# 4

## Secure Faucet Asegure el grifo Fixez le robinet

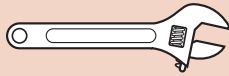

Adjustable Wrench  
Llave ajustables  
Clé à mollette



C



D



A2

From Step 2.

Desde el paso 2.

De l'étape 2.

4A

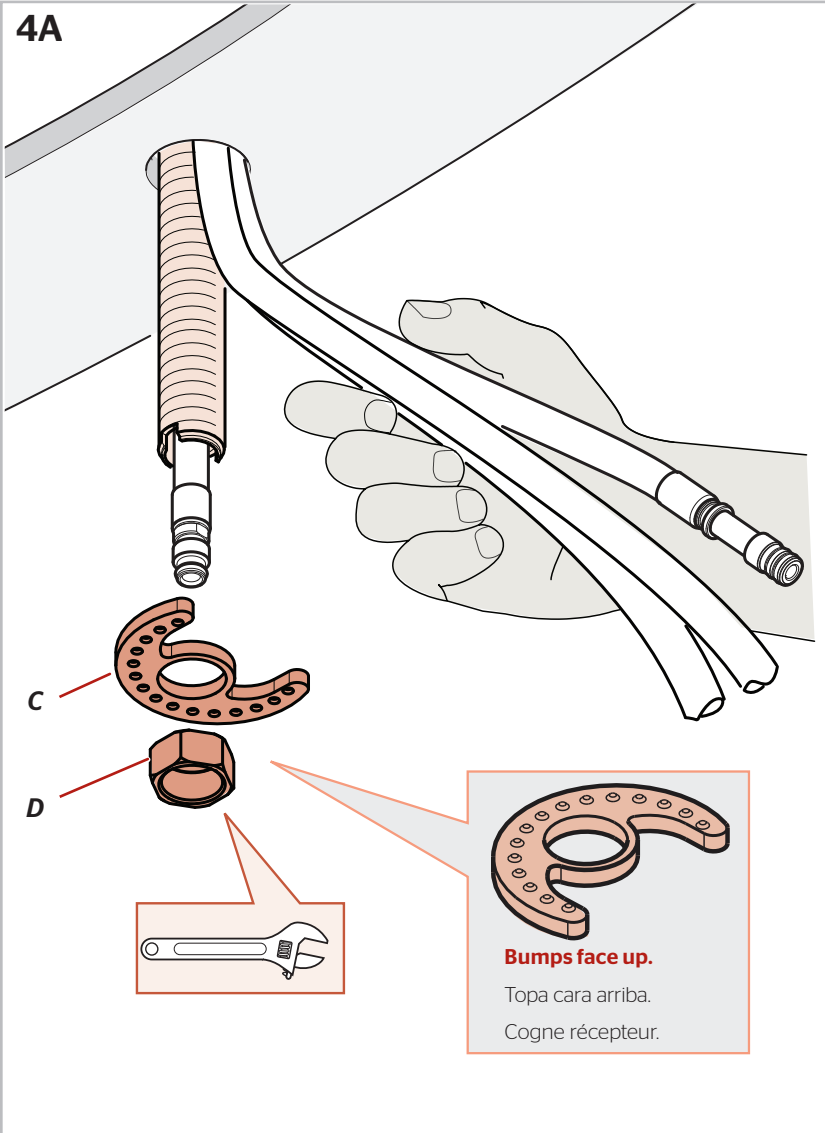

4B

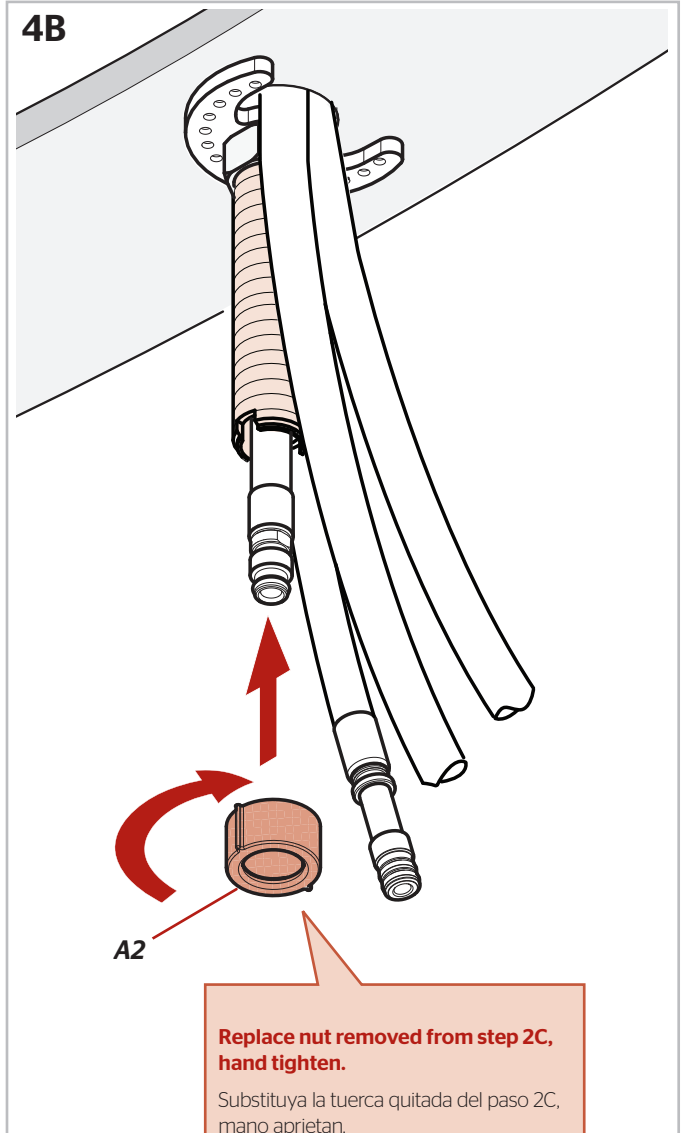

**5** Install weight and re-attach connector to hose  
 Instale el peso y reate el conector a la manguera  
 Installez le poids et rattachez le connecteur au tuyau

No Tools Required for This Step  
 No se necesitan herramientas para este paso  
 Pas d'outil nécessaire pour cette étape

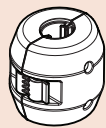

E

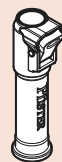

A1

From Step 2.  
 Desde el paso 2.  
 De l'étape 2.

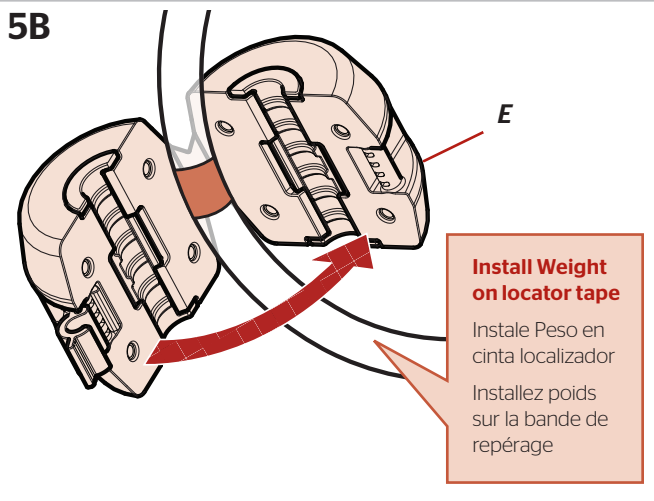
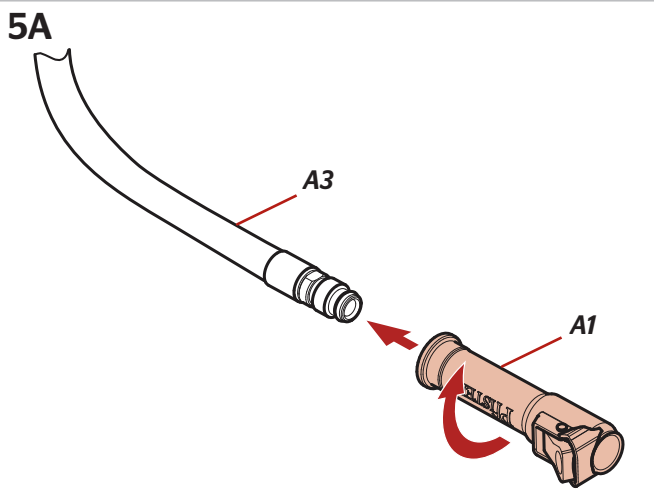

**Install Weight on locator tape**  
 Instale Peso en cinta localizador  
 Installez poids sur la bande de repérage

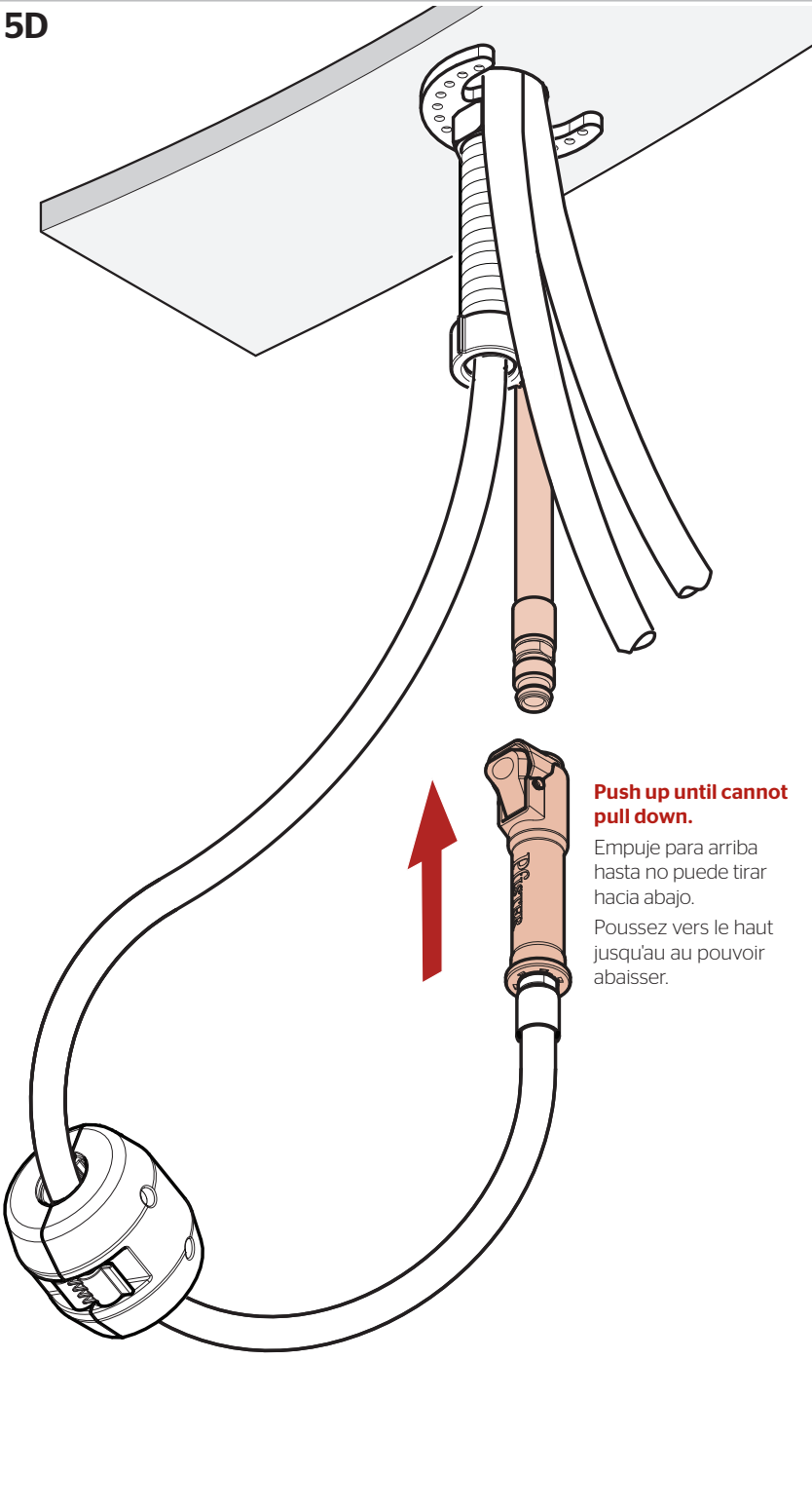
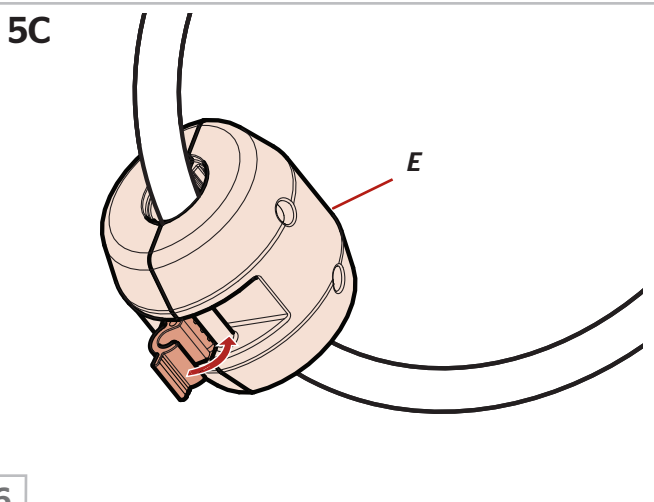

**Push up until cannot pull down.**  
 Empuje para arriba hasta no puede tirar hacia abajo.  
 Poussez vers le haut jusqu'au au pouvoir abaisser.

## 6 Connect Water Supply Lines Conecte las tuberías de suministro de agua Raccorder les conduites d'alimentation en eau

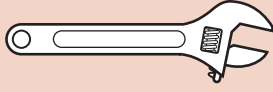

Adjustable Wrenches  
Llaves ajustables  
Clés à mollette

No Parts Required for This Step  
No se necesitan piezas para este paso  
Aucune pièce nécessaire pour cette étape

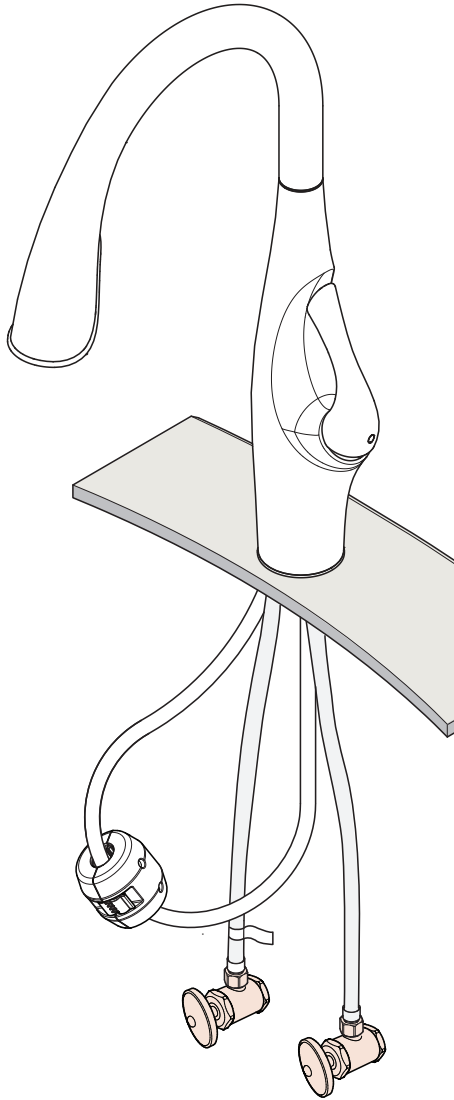

**Hot water supply line connects to left inlet indicated by the tag (tag side).  
Cold water supply line connects to right inlet.**

**NOTE: Incorrect application of supply lines and fittings may result in the failure or leak of the supply lines and fitting.**

La línea de suministro de la agua caliente conecta con la entrada izquierda indicada por la etiqueta (lado de la etiqueta).

La línea de suministro de la agua fría conecta con la entrada derecha.

**NOTA:** El uso incorrecto de líneas de suministro y de guarniciones puede dar lugar a la falta o al escape de las líneas de suministro y de la guarnición.

La canalisation d'alimentation d'eau chaude se relie à l'admission gauche indiquée par d'étiquette (côté d'étiquette).

La canalisation d'alimentation d'eau froide se relie à l'admission droite.

**REMARQUE:** L'application incorrecte des canalisations et des garnitures d'alimentation peut avoir comme conséquence l'échec ou la fuite des canalisations et de l'ajustage de précision d'alimentation.

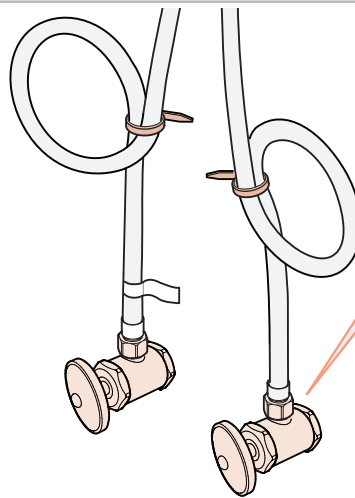

**Loop & secure if necessary.**

El lazo y asegura en caso de necesidad.

La boucle et fixent au besoin.

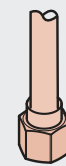

**3/8 inch female connection. Adapter may be required (not supplied).**

Conexión de la hembra de 3/8 pulgada. El adaptador puede ser requerido (no proveído).

Reccordement de femelle de 3/8 pouce. L'adaptateur peut être exigé (non fourni).

**6A**

**x2 Blue (cold)  
Red (hot)**

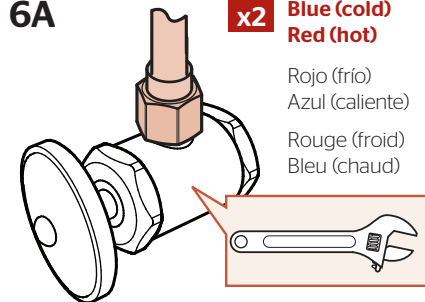

Rojo (frío)  
Azul (caliente)  
Rouge (froid)  
Bleu (chaud)

## 7 Turn On Water & Confirm Proper Installation Active el suministro de agua y confirme que la instalación está adecuadamente efectuada Ouvrez l'eau et confirmez que l'installation est correcte

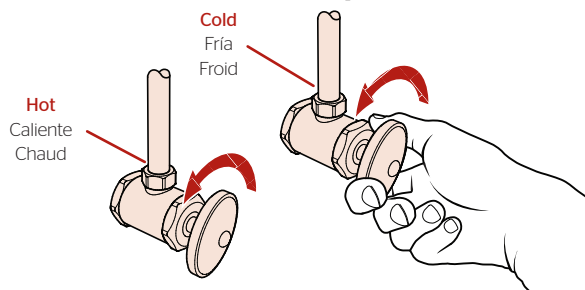

**Check for leaks above and below the sink.**

Revise si hay fugas encima y debajo del fregadero

Vérifiez s'il y a des fuites au dessus ainsi qu'au dessous de l'évier.

**8 Flush the faucet before using**  
**Limpie el grifo con un chorro de agua antes de usar**  
**Rincez le robinet avant utilisation**

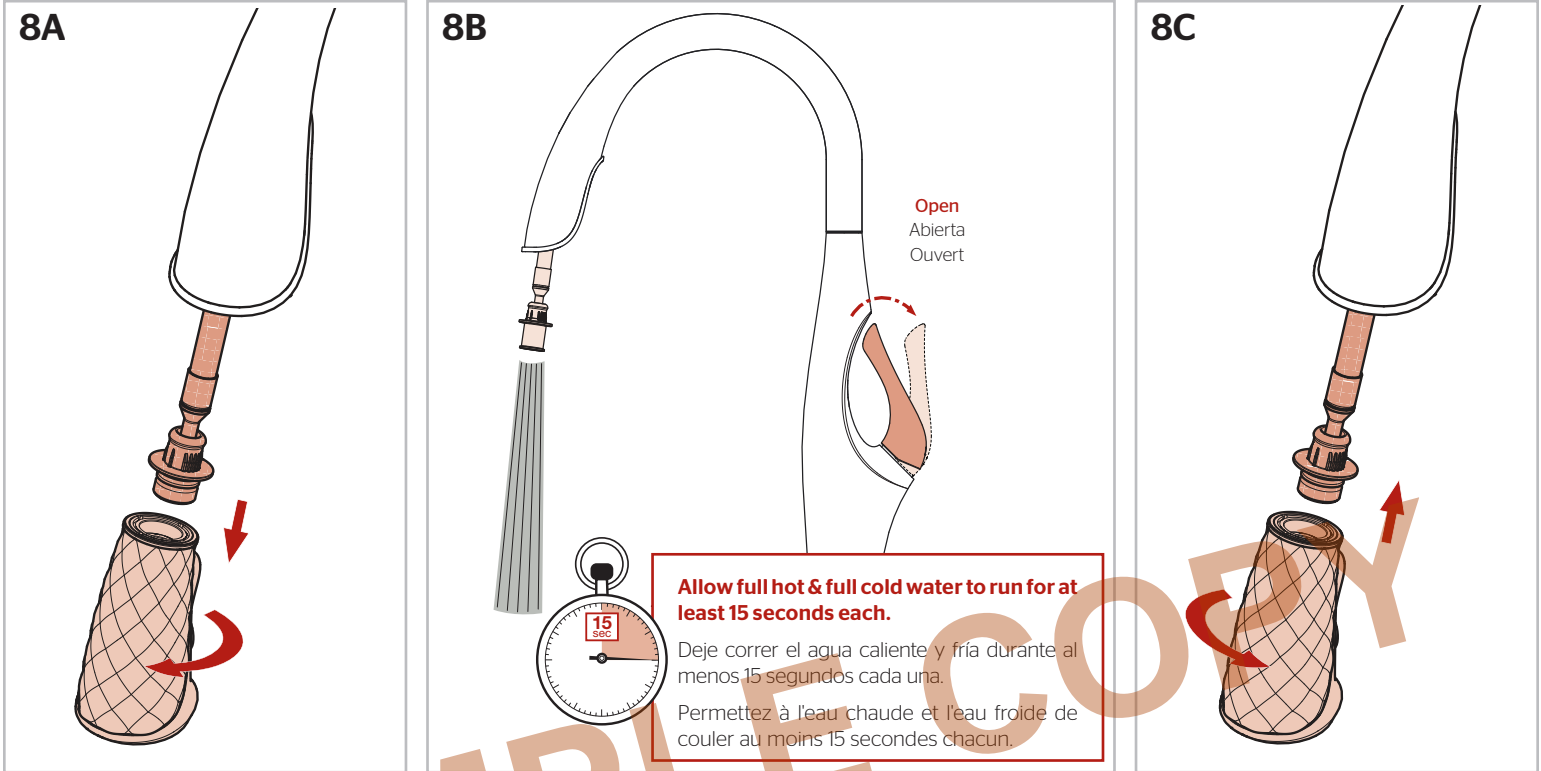

**9 Faucet Functions**  
**Funciones del grifo**  
**Fonctions du robinet**

**!**  
**To activate the spray mode, press lower button. By pressing top button, the spray pattern will change between spray and pause while the faucet is in operation.**

**Note: The faucet will always turn on in regular stream mode.**

Para activar el modo del aerosol, presione el botón inferior. Presionando el botón superior, el patrón de aerosol cambiará entre el aerosol y la pausa mientras que el grifo es en funcionamiento.

**Nota:** El grifo siempre se abrirá en el modo de flujo continuo.

Pour activer le mode de jet, pressez le bouton inférieure. En pressant el bouton supérieure, le modèle de jet changera entre le jet et la pause quand le robinet est en fonction.

**Remarque :** Le robinet s'ouvre toujours en mode flux régulier.

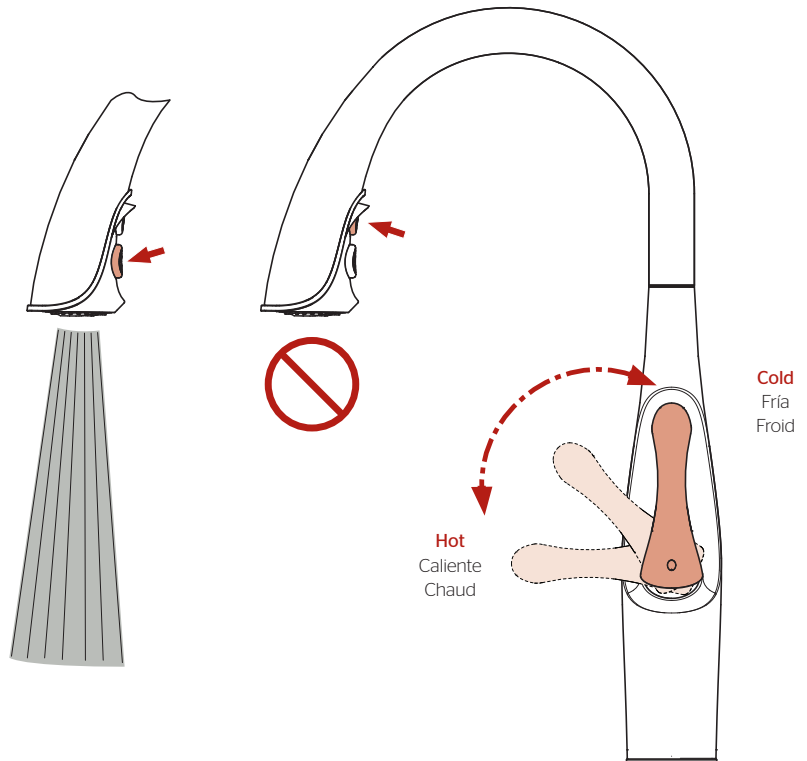

For Additional Installation Help:  
 Para la instalación adicionales de ayuda:  
 Pour aider à l'installation supplémentaires:

**Pfister**

1-800-PFAUCET (732-8238)  
 pfisterfaucets.com