



RELIABILITY BUILT IN™

Limited Five (5) Year Warranty

T&S warrants to the original purchaser (other than for purposes of resale) of this Safe-T-Link product that such product is free from leaks or defects in material and workmanship for a period of five (5) years from the original date of purchase. However, T&S does not warrant deterioration to the outer plastic cover caused by normal wear and tear or misuse. During this warranty period, if this Safe-T-Link product is found to be defective, T&S shall, at its options, repair and/or replace it. To obtain warranty service, products must be returned to...

**T&S Brass and Bronze Works, Inc.
Attn: Warranty Repair Department
2 Saddleback Cove
Travelers Rest, SC 29690**

Shipping, freight, insurance, and other transportation charges of the product to T&S and the return of repaired or replaced product to the purchaser are the responsibility of the purchaser. Repair and/or replacement shall be made within a reasonable time after receipt by T&S of the returned product. For items and components incorporated in the products and not manufactured by T&S, the only warranty extended is that of the original manufacturer. This warranty does not cover items which have received secondary finishing or have been altered or modified after purchase, or for defects caused by physical abuse to or misuse of the product, or shipment of the products.

Any express warranty not provided herein, and any remedy for Breach of Contract which might arise, is hereby excluded and disclaimed. Any implied warranties of merchantability or fitness for a particular purpose are limited to one year in duration. Under no circumstances shall T&S be liable for loss of use or any special consequential costs, expenses or damages whether arising out of breach of warranty, breach of contract or otherwise incurred by the purchaser or any other user.

Some states do not allow limitations on how long and implied warranty lasts or the exclusion or limitation of incidental or consequential damages, so the above limitations or exclusions may not apply to you. Specific rights under this warranty and other rights vary from state to state.

Attention California Residents:

"WARNING: This product contains chemicals known to the State of California to cause cancer, and birth defects or other reproductive harm."

P/N: 098-010827-45 Rev.7
Date: 05-01-15
Drawn: TEH
Checked: GEF 07-23-15
Approved: JHB 07-31-15

Installation and Maintenance Instructions



SAFE·T·LINK

**Gas Hose
Appliance
Connectors**



COMPONENT



C US

**Español:
Instrucciones de instalación y
mantenimiento**

**Français:
Instructions pour l'installation et la
maintenance**

**Deutsch:
Installations- und Wartungsanleitungen**

Exploded View

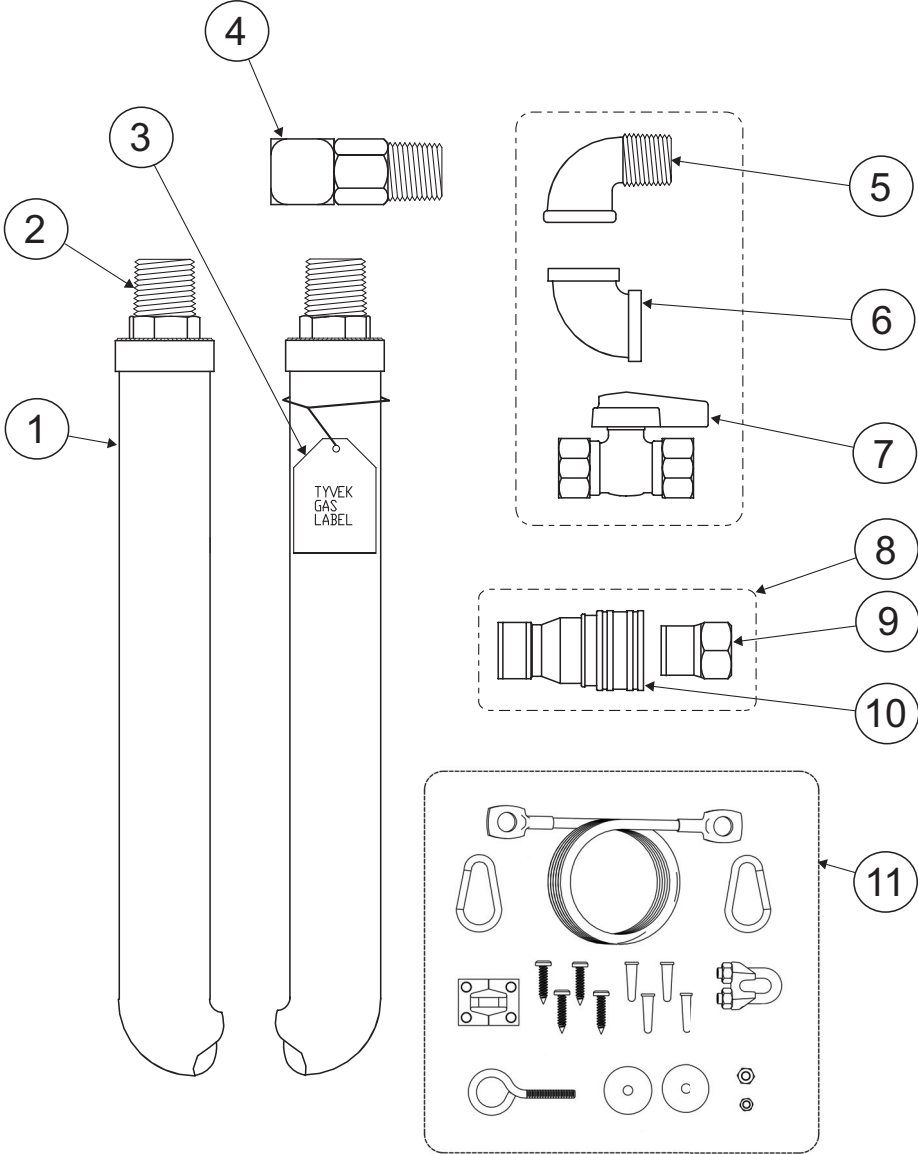

Part Number Guide

Safe-T-Link Fittings and Accessories

1	Asm, Hose Coated - Gas	HG-Series
2	Fitting, FreeSpin 360°	N/A
3	Label, Tyvek Gas Hose	N/A
4	Fitting, SwiveLink	AG-6__
5	90° Elbow, Female/Male	AG-8__-MF
6	90° Elbow, Female/Male	AG-8__-FF
7	Gas Ball Shut-Off Valve	AG-7__
8	Asm, Quick Disconnect	AG-5__
9	Nipple, Plug Body	N/A
10	Coupling, Socket	N/A
11	Asm, Kit - Restraining Cable**	AG-RC

** This accessory should be purchased separately by installer, if necessary.

General Instructions

Important Safety Instructions:

WARNING: Please read all instructions carefully. Failure to fully read instructions and follow them could result in severe injury or death.

1. **Gas connectors and accessories must be installed in strict accordance with the National Fuel Gas Code** (ANSI Z223.1 or latest edition) and applicable state or local gas installation codes.

These T&S connectors comply with the standard for connector for Movable Gas Appliances, ANSI Z21.69•CSA 6.16.

WARNING: Per the ANSI Z21.69 • CSA 6.16 Standard, Gas Connectors cannot be reused when an appliance is being replaced or moved to a new location.

2. As with any other gas transmission line or device, it is recommended that installation and testing be done by qualified personnel.

3. An approved accessible manual gas shut-off valve must be installed at the outlet of the gas supply piping system upstream of the connector. Each piece of equipment must have its own shut-off valve. The Quick Disconnect coupling is not to be used as the primary shut-off for all types of moveable gas appliances. (ANSI Z233.1 and ANSI Z21.69).

4. The **T&S Safe-T-Link Restraining Device, Model AG-RC**, is the recommended restraining device for castered appliances. Installation Instructions for the restraining device are included with Model AG-RC. This restrainer should be inspected as part of regular maintenance and safety procedures. Restraining cable must be connected at all times when appliance is in use.

5. With these Gas Connection, **AVOID:**

* *Flexing, excessive bending and vibration.*

* *Movement after installation on fixed appliances.*

* *Movement on moveable appliances (those with factory equipped casters) except for repair or cleaning.*

6. Final assembly must be tested for leaks.

CAUTION: Matches, candles, open flame or other sources of ignition shall not be used for this purpose. Leak test solutions may cause corrosion - rinse with water after test.

To check gas supply piping system for leakage see National Fuel Code ANSI Z233.1/NFPA 54 or CAN/CGA-B149.1 Natural Gas and Propane Inst. Code.

Before Installation:

Safe Safe-T-Link Gas Connectors with SwiveLink Fittings

The gas outlet must be in the same room as the gas-fired equipment and the connector must not be concealed within or run through any wall, floor or partition.

All parts of the union supplied with the connector must be used, and no attempt shall be made to assembly union nuts directly to pipe threads.

The connector must not be kinked, twisted or torqued.

Connectors are for use only on piping systems having fuel gas pressures not in excess of 1/2psi (3.5kPa).

General Instructions

For movable appliance installation (e.g. appliances factory-equipped with casters), flexing and bending should be limited to the needs of pulling and pushing the appliance in and out for cleaning, maintenance or installation.

Contact with foreign objects or substances must be avoided.

Choose one of the following three setup appropriate to your installation of a T&S Safe-T-Link Gas Hose Connector with SwiveLink fittings:

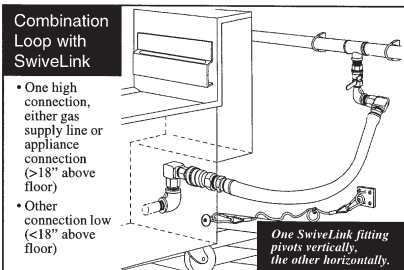
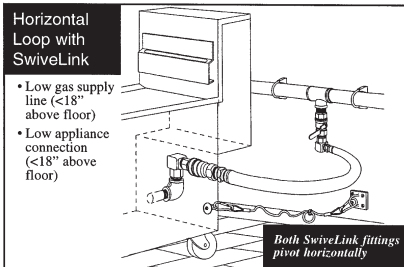
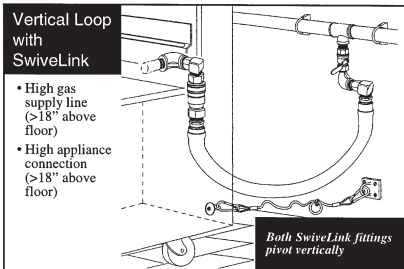

Installation:

Safe Safe-T-Link Gas Connectors with SwiveLink Fittings

General

1. Shut the manual gas shut-off valve on gas manifold line to "OFF". If there is no gas shut-off valve, main gas supply line valve should be turned off. Do not proceed unless gas is turned off.

2. **Carefully read these entire installation instructions.**

3. Location of the two connection points for gas appliance connectors (the gas supply line and the equipment stub-out) can vary greatly. For installations which result in a sharp bend, a T&S SwiveLink Gas Connector is ideal.

4. To be able to position gas appliance as close to the wall as possible, the two ends of the SwiveLink Gas Connector should be offset from each other.

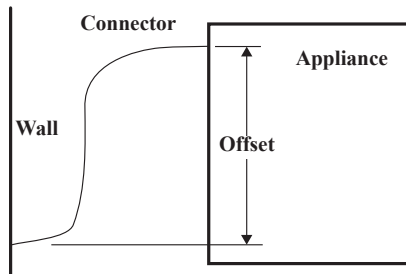

5. Each piece of equipment must have its own approved manual shut-off valve off the main gas supply line.

Gas Supply Side

1. If pipe tee is already male, apply Teflon tape or pipe joint compound on pipe threads at gas supply line.

General Instructions

2. If pipe tee is female, first apply Teflon tape or pipe joint compound to threads of pipe nipple (not supplied), and thread pipe nipple into female pipe tee. Then thread (gas) no.7 valve onto pipe nipple and tighten.

3. For “Vertical” or “Combination” loop installations, attach no.5 (male/female elbow) as shown to no.7 valve with Teflon tape or pipe joint compound.

4. Apply Teflon tape or pipe joint compound to male threads of no.4. Thread no.4 into no.7 valve or no.5 and tighten.

Appliance Side without Quick Disconnect

1. For chosen loop installation, attach no.6 (female/female elbow) to the male appliance stub-out with Teflon tape or pipe joint compound.

2. Thread male end of no.4 into no.6 (female elbow) at appliance and tighten.

Appliance Side with Quick Disconnect

1. For chosen loop installation, attach no.5 (female/female elbow) to the male appliance stub-out with Teflon tape or pipe joint compound.

2. Separate no.8 coupling. No.9 nipple (male) half will remain attached to no.4 fitting. No.10 coupling (female) half will remain attached to no.1.

3. Apply Teflon Tape or pipe joint compound to threads of no.4 fitting. Thread male end of no.4 into female elbow at appliance and tighten.

4. Reconnect no.8 coupling to nipple.

Finishing

1. Check tightness of all connections and perform leak test.

2. After installation of no.8 Connector, **carefully** push appliance back to operating position and check that no.1 is not kinked, overbent, or caught under appliance casters. Set length of no.11 so no.1 is never fully extended.

3. Affix **Orange** label “Installation Instruction for Heavy-Duty Gas Connector” to back of appliance after installation. Affix **Yellow** label to wall near no.7 or equivalent valve.

Installation:

Safe Safe-T-Link Gas Connectors *without* SwiveLink Fittings

General

Follow **General** Step 1 through 5 on page 5.

Review Comparison

See **Diagram** on following page.

WARNING: No.8 must be oriented so fluid enters no.10 coupling half and exits no.9 nipple half. Follow flow direction arrows marked below and on no.10 itself.

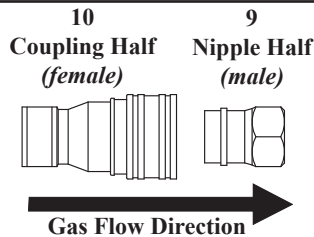

General Instructions

Gas Supply Side

1. If pipe tee is already male, apply Teflon Tape or pipe joint compound to pipe threads at gas supply line. Thread no.7 valve onto male pipe nipple and tighten.
2. If pipe tee is female, first apply Teflon Tape to threads of pipe (not supplied) and thread pipe nipple into female pipe tee. Then thread no.7 valve onto pipe nipple and tighten.
3. Apply Teflon Tape or pipe joint compound to thread of no.2 fitting. Place no.2 fitting into no.7 valve and tighten.

Installation Comparison

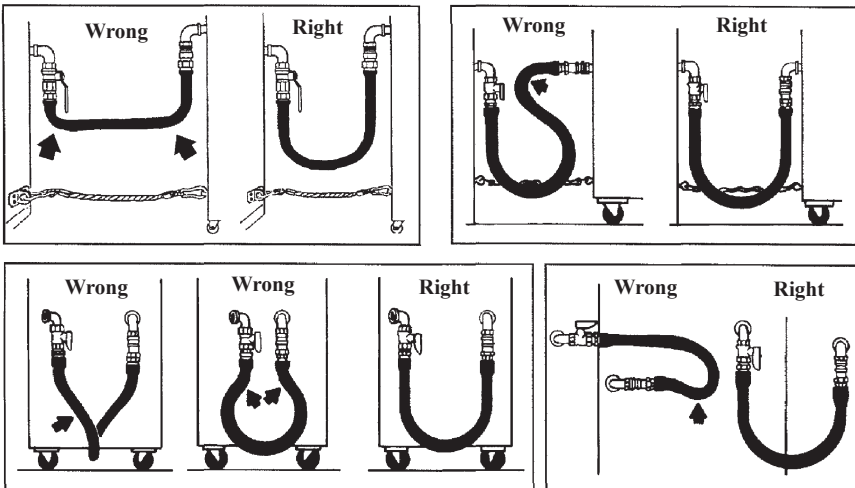

Appliance Side without Quick Disconnect

1. Apply Teflon Tape or pipe joint compound to male stub-out on appliance and thread female/female elbow to male stub-out.
2. Thread male end of no.2 on no.5 or no.6 and attach to stub-out of appliance and tighten.

Appliance Side with Quick Disconnect

1. Apply Teflon Tape or pipe joint compound to male stub-out on appliance and thread no.5 (male/female elbow) to male stub-out.
2. Separate no.9 coupling nipple (male) half from no.10 coupling (female) half. Apply Teflon Tape or pipe joint compound to male threads on no.5 (male/female elbow).
3. Thread no.9 of no.8 onto male elbow at appliance and tighten.
4. Reconnect no.8 coupling assembly to nipple.

Finishing

See Section on page 6.

Instruccione Generales

Instrucciones importantes de seguridad:

ADVERTENCIA: *Por favor, lea todas las instrucciones detenidamente. El no leer ni seguir completamente las instrucciones podría causar lesiones graves o la muerte.*

1. Los conectores y los accesorios para gas debenser instalados en estricta conformidad con el Código Nacional de Gas Combustible (ANSI Z223.1 o edición más reciente) y con los códigos de instalación de gas estatales o locales aplicables. Estos conectores T&S cumplen con la norma de conexión ANSI Z21.69•CSA 6.16 para aparatos móviles de gas.

ADVERTENCIA: *De conformidad con la norma ANSI Z21.69 • CSA 6.16, los conectores de gas no pueden ser reutilizados cuando un aparato está siendo reemplazado o movido a una nueva ubicación.*

2. Al igual que con cualquier otra línea o dispositivo de transmisión de gas, se recomienda que la instalación y las pruebas sean realizadas por personal calificado.

3. Se debe instalar una válvula de cierre manual de gas accesible aprobada, en la salida del sistema de tuberías de suministro de gas aguas arriba del conector. Cada pieza del equipo debe tener su propia válvula de cierre. El cople de desconexión rápida no debe ser utilizado como el cierre primario para ningún tipo de aparato móvil de gas. (ANSI Z233.1 y ANSI Z21.69).

4. El **T&S Safe-T-Link Restraining Device, Modelo AG-RC**, es el dispositivo recomendado para bloquear dispositivos con ruedas. En el modelo AG-RC se incluyen instrucciones de instalación para el dispositivo de bloqueo. Este dispositivo debe ser inspeccionado como parte de los procedimientos regulares de mantenimiento y de seguridad. El cable de bloqueo debe estar conectado en todo momento cuando se usa el electrodoméstico.

5. Con estas Conexiones de Gas, **EVITE:**

**Flexionar, doblar excesivamente y la vibración.*

** El movimiento después de instalarla en aparatos fijos.*

** El movimiento en los aparatos móviles (aquellos equipado con ruedas de fábrica), excepto para su reparación o limpieza.*

6. Se debe probar si hay fugas en el montaje final.

PRECAUCIÓN: *No se deben utilizar para este propósito cerillos, velas, llamas abiertas u otras fuentes de ignición. Las soluciones para prueba de fugas pueden causar corrosión - enjuague con agua después de la prueba.*

Para revisar fugas en el sistema de tuberías de suministro de gas vea el Código Nacional de Combustible ANSI Z233.1/NFPA 54 o CAN/CGA-B149.1 Instalaciones de Gas Natural y Propano. Código.

Antes de la instalación:

Conectores seguros de gas Safe-T-Link con accesorios SwiveLink

La salida de gas debe estar en la misma habitación que el equipo de gas y el conector no debe estar oculto dentro ni pasar a través de paredes, pisos o mamparas.

Se deben usar todas las partes de la unión suministradas con el conector, y no se debe intentar ensamblar las tuercas de unión directamente a la rosca del tubo.

El conector no debe estar doblado, torcido o retorcido.

Los conectores son para uso exclusivo de los sistemas de tuberías con presiones de gas combustible no superiores a 1/2 psi (3.5 kPa).

Instruccione Generales

Para la instalación del aparato móvil (por ejemplo, aparatos equipados de fábrica con ruedas), se debe limitar el flexionado y el doblez a las necesidades de jalar y empujar el aparato hacia adentro y hacia afuera para la limpieza, mantenimiento o instalación.

Se debe evitar el contacto con objetos o sustancias extrañas.

Elija una de las tres configuraciones siguientes adecuadas para la instalación de un conector seguro para manguera de gas T&S Safe-T-Link con accesorios SwiveLink:

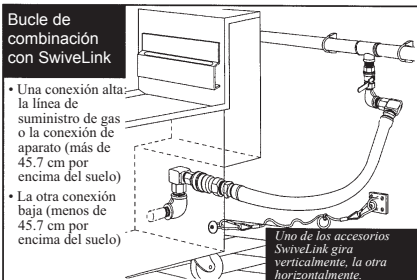
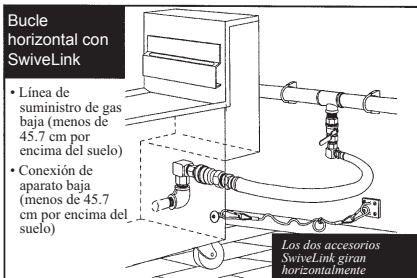
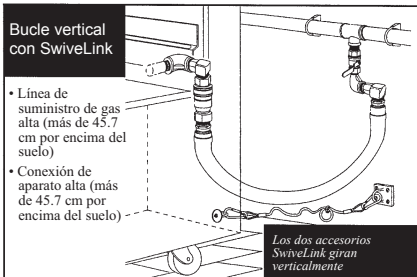

Instalación:

Conectores seguros de gas Safe-T-Link con accesorios SwiveLink

General

1. Ponga en "OFF" la válvula de cierre manual de gas en la línea del colector de gas. Si no hay una válvula de cierre de gas, la válvula de la línea de suministro de gas principal debe estar cerrada. No continúe a menos de gas esté cerrado.

2. **Lea cuidadosamente estas instrucciones completas de instalación.**

3. La ubicación de los dos puntos de conexión para conectores de aparatos de gas (la línea de suministro de gas y el extremo del equipo) puede variar mucho. Para las instalaciones que dan lugar a una curvatura cerrada, un conector de gas T&S con SwiveLink es ideal.

4. Para poder posicionar el aparato de gas tan cerca de la pared como sea posible, los dos extremos del conector de gas SwiveLink deben empatarse entre sí.

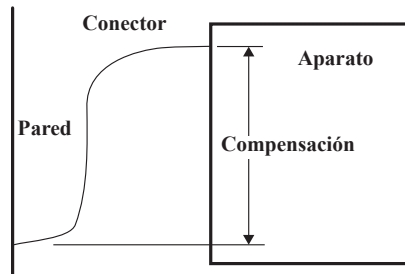

5. Cada pieza del equipo debe tener su propia válvula manual de cierre aprobada fuera de la línea principal de suministro de gas.

Lado de suministro de gas

1. Si la T de la tubería es macho, aplique cinta de teflón o sellador para juntas de tuberías en las roscas de la tubería en la línea de suministro de gas.

Instruccione Generales

2. Si la T de la tubería es hembra, primero aplique cinta de teflón o sellador para juntas a las roscas del niple de la tubería (no suministrado), y enrosque el niple de la tubería en la T de la tubería hembra. A continuación enrosque la válvula (de gas) no.7 en el niple de tubería y apriete.

3. Para instalaciones de bucle "vertical" o de "combinación", adjunte el no.5 (codo macho/hembra) como se muestra, a la válvula no.7 con cinta de teflón o con sellador de juntas.
4. Aplique cinta de teflón o sellador de juntas a las roscas macho no. 4 Enrosque la válvula no. 4 en la no. 7 o en la no. 5 y apriete.

Lado del aparato sin desconexión rápida

1. Para la instalación del bucle elegido, adjunte el no.6 (codo hembra/hembra) al extremo macho del aparato con cinta de teflón o con sellador de juntas.
2. Enrosque el extremo macho no.4 en el no.6 (codo hembra) en el aparato y apriete.

Lado del aparato con desconexión rápida

1. Para la instalación del bucle elegido, adjunte el no.5 (codo hembra/hembra) al extremo macho del aparato con cinta de teflón o con sellador de juntas.
2. Cople independiente no.8. La mitad del niple no.9 (macho) permanecerá unido al accesorio no. 4 La mitad del cople no.10 (hembra) permanecerá unido al no.1
3. Aplique cinta de teflón o sellador de juntas a las roscas del accesorio no.4 Enrosque el extremo macho no.4 en el codo hembra del aparato y apriete.
4. Vuelva a conectar el cople no.8 al niple.

Terminación

1. Compruebe el apriete de todas las conexiones y realice pruebas de fugas.
2. Después de la instalación del conector no.8, empuje aparato hacia atrás con cuidado a la posición de operación y compruebe que el no.1 no esté torcido, doblado de más o atrapado bajo las ruedas del aparato. Ajuste la longitud del no.11 de forma que el no.1 nunca está completamente extendido.
3. Pegue la etiqueta **Naranja** "Installation Instruction for Heavy-Duty Gas Connector" (Instrucciones de instalación para conector de gas de servicio pesado) en la parte posterior del aparato después de la instalación. Pegue la etiqueta **Amarilla** en la pared cerca de la válvula no.7 o equivalente.

Instalación:

Conectores seguros de gas Safe-T-Link sin accesorios SwiveLink

General

Siga los pasos 1 al 5 (de **General**) en la página 5.

Revisión Comparativa

Ver Diagrama en la página siguiente.

ADVERTENCIA: El no.8 debe estar orientado de modo que el fluido entre parcialmente en el cople no.10 y salga parcialmente por el niple no.9. Siga las flechas de dirección de flujo marcadas a continuación y en no.10.

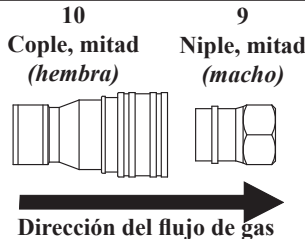

Instruccione Generales

Lado de suministro de gas

1. Si la T de la tubería es macho, aplique cinta de teflón o sellador para juntas de tuberías a las roscas de la tubería en la línea de suministro de gas. Enrosque la válvula no.7 al niple macho de la tubería y apriete.
2. Si la T de la tubería es hembra, primero aplique cinta de teflón a las roscas de la tubería (no suministrada), y enrosque el niple de la tubería en la T de la tubería hembra. A continuación enrosque la válvula no.7 en el niple de tubería y apriete.
3. Aplique cinta de teflón o sellador de juntas a la rosca del accesorio no.2 Coloque el accesorio no.2 en la válvula no.7 y apriete.

Verificación de la instalación

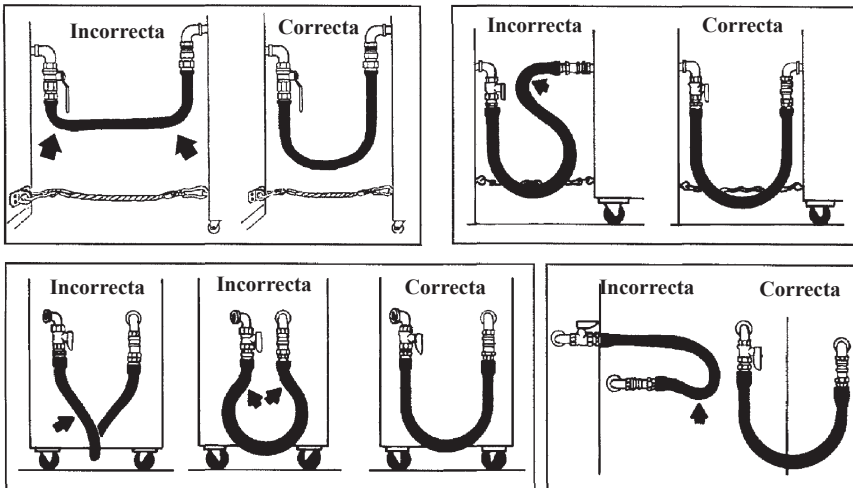

Lado del aparato sin desconexión rápida

1. Aplique cinta de teflón o sellador de juntas al extremo macho en el aparato y enrosque el codo hembra/hembra al extremo macho.
2. Rosque el extremo macho no.2 en el no.5 o en el no.6 y únalo al extremo del aparato y apriete.

Lado del aparato con desconexión rápida

1. Aplique cinta de teflón o sellador de juntas al extremo macho en el aparato y enrosque el no.5 (codo macho/hembra) al extremo macho.
2. Separe parcialmente el cople no.9 (macho) del cople no.10 (hembra). Aplique cinta de teflón o sellador de juntas a las roscas macho en el no.5 (codo macho/hembra)
3. Enrosque el no.9 del no.8 en el codo macho en el aparato y apriete.
4. Vuelva a conectar el cople no.8 al niple.

Terminación

Vea la sección en la página 6.

Instructions Générales

Importantes instructions de sécurité :

AVERTISSEMENT : lire attentivement toutes les instructions. Ne pas lire complètement les instructions ou ne pas les suivre peut provoquer des blessures graves ou la mort.

1. Les connecteurs et les accessoires pour gaz doivent être installés en stricte conformité avec le National Fuel Gas Code (ANSI Z223.1 ou édition plus récente) et avec les codes locaux et de l'État en vigueur pour les installations à gaz. Ces connecteurs T&S sont conformes à la norme pour les connecteurs pour appareils amovibles à gaz, ANSI Z21.69•CSA 6.16.

AVERTISSEMENT : Selon la norme ANSI Z21.69 • CSA 6.16, les connecteurs à gaz ne peuvent être réutilisés quand un appareil est remplacé ou déplacé à un autre endroit.

2. Comme pour toute autre conduite ou tout autre appareil à gaz, il est recommandé que l'installation et le test soient effectués par du personnel qualifié.

3. Un robinet manuel d'arrêt du gaz approuvé et accessible doit être installé à la sortie du système de tuyauterie d'approvisionnement en gaz, en amont du connecteur. Chaque pièce de l'équipement doit avoir son propre robinet d'arrêt. Le raccord rapide ne doit pas être utilisé comme système d'arrêt principal quel que soit le type d'appareils amovibles à gaz. (ANSI Z233.1 et ANSI Z21.69).

4. Le dispositif de fixation Safe-T-Link de T&S, modèle AG-RC, est le dispositif recommandé pour les appareils ménagers à roulettes. Les instructions d'installation du dispositif de fixation sont jointes au modèle AG-RC. Ce dispositif de fixation doit être inspecté lors de la maintenance de routine et faire partie des procédures de sécurité. Le câble de fixation doit toujours être connecté quand l'appareil est utilisé.

5. Avec ces connexions à gaz, **ÉVITER** :

* le pliage, les torsions excessives et les vibrations ;

* le déplacement après l'installation sur des appareils fixes ;

* le déplacement des appareils amovibles (ceux équipés en usine de roulettes), sauf pour des réparations ou le nettoyage.

6. L'assemblage final doit être testé pour vérifier l'absence de fuites.

ATTENTION : allumettes, bougies, flammes nues ou toute autre source d'allumage ne doivent pas être utilisées dans ce but. Les solutions pour tester les fuites peuvent provoquer une corrosion – rincer à l'eau après le test.

Pour vérifier l'absence de fuite dans le système de tuyauterie d'approvisionnement en gaz, consulter le National Fuel Code ANSI Z233.1/NFPA 54 ou CAN/CGA-B149.1, Code pour les installations au gaz naturel et au propane.

Avant l'installation :

Connecteurs à gaz Safe T Link avec raccords SwiveLink

La sortie du gaz doit se trouver dans la même pièce que l'équipement qui fonctionne au gaz et le connecteur ne doit pas être caché dans un mur, un plancher ou une cloison.

Toutes les pièces du raccord fourni avec le connecteur doivent être utilisées et il ne faut pas tenter d'assembler les écrous de raccordement directement sur les filetages des tuyaux.

Le connecteur ne doit être ni entortillé ni tordu ou serré.

Les connecteurs sont prévus pour n'être utilisés que sur les systèmes de tuyauterie pour lesquels la pression des gaz combustibles ne dépasse pas 3,5 kPa (1/2 psi).

Instructions Générales

Pour une installation sur un appareil amovible (p. ex. appareils équipés de roulettes en usine), le pliage et les torsions doivent être limités à ce qui est nécessaire pour sortir et remettre en place l'appareil pour le nettoyage, la maintenance ou l'installation.

Le contact avec des corps étrangers ou des substances étrangères doit être évité.

Choisir parmi les trois types d'installation suivants celui qui convient pour l'installation d'un connecteur de tuyaux à gaz Safe T Link avec raccords Swive-Link.

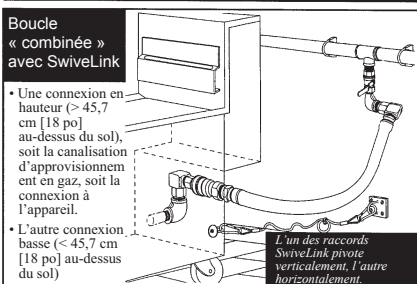
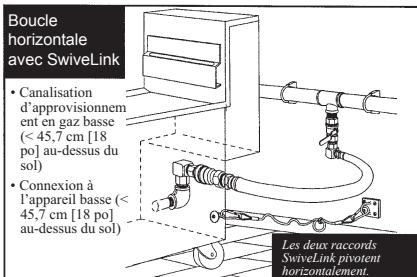
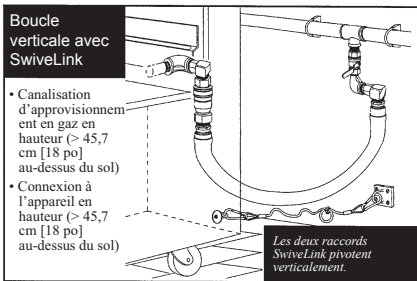

Installation :

Connecteurs de tuyaux à gaz Safe T Link avec raccords SwiveLink

Général

1. Fermer le robinet manuel d'arrêt du gaz sur la canalisation d'alimentation en gaz. En l'absence de robinet d'arrêt du gaz, fermer le robinet de la canalisation principale d'alimentation en gaz. Ne pas continuer si l'alimentation en gaz n'est pas coupée.
2. Lire attentivement l'ensemble des instructions d'installation.
3. L'emplacement des deux points de connexion des connecteurs pour appareils à gaz (canalisation d'alimentation en gaz et sortie de l'équipement) peut varier. Pour les installations qui nécessitent de beaucoup plier le connecteur, un connecteur de tuyaux à gaz SwiveLink T&S est idéal.
4. Pour pouvoir placer l'appareil à gaz aussi près du mur que possible, les deux extrémités du connecteur de tuyaux à gaz SwiveLink doivent être décalées l'une par rapport à l'autre.

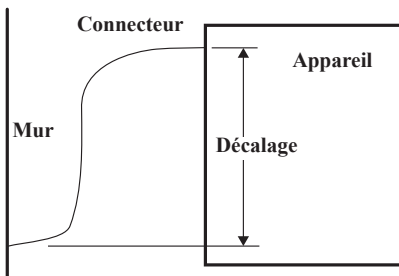

5. Chaque pièce de l'équipement doit être équipée de son propre robinet manuel d'arrêt homologué pour fermer la canalisation principale d'alimentation en gaz.

Côté de l'alimentation en gaz

1. Si le raccord en T du tuyau est déjà mâle, appliquer un ruban de Téflon ou un composé de scellement sur le filetage du tuyau de la canalisation d'approvisionnement en gaz.

Instructions Générales

2. Si le raccord en T est femelle, appliquer d'abord un ruban de Téflon ou un composé de scellement sur le filetage du mamelon de tuyauterie (non fourni), puis visser le mamelon sur le raccord en T femelle. Visser ensuite le robinet n° 7 (gaz) sur le mamelon et bien serrer.

3. Pour l'installation de boucles « verticales » ou « combinées », attacher le n° 5 (coude mâle/femelle) sur le robinet n° 7 comme illustré avec du ruban de Téflon ou un composé de scellement.

4. Appliquer un ruban de Téflon ou le composé de scellement au filetage mâle du n° 4. Visser le n° 4 sur le robinet n° 7 ou n° 5 et serrer.

Côté appareil sans raccord rapide

1. Pour l'installation de la boucle choisie, attacher le n° 6 (coude mâle/femelle) sur la sortie mâle de l'appareil avec du ruban de Téflon ou un composé de scellement.

2. Visser l'extrémité mâle du n° 4 sur le n° 6 (coude femelle) au niveau de l'appareil et serrer.

Côté appareil avec raccord rapide

1. Pour l'installation de la boucle choisie, attacher le n° 5 (coude mâle/femelle) sur la sortie mâle de l'appareil avec du ruban de Téflon ou un composé de scellement.

2. Séparer le raccord n° 8. La moitié du mamelon n° 9 (mâle) restera attaché au raccord n° 4. La moitié du raccord n° 10 (femelle) restera attaché au n° 1.

3. Appliquer du ruban de Téflon ou un composé de scellement au filetage du raccord n° 4. Visser l'extrémité mâle du n° 4 sur le coude femelle au niveau de l'appareil et serrer.

4. Reconnecter le raccord n° 8 au mamelon.

Finition

1. Vérifier que toutes les connexions sont bien serrées et effectuer un test de fuite.

2. Après l'installation du connecteur n° 8, pousser **doucement** l'appareil à l'endroit prévu et vérifier que le n° 1 n'est pas entortillé, trop plié ou coincé sous les roulettes de l'appareil. Régler la longueur du n° 11 pour que le n° 1 ne soit jamais complètement détendu.

3. Apposer l'étiquette **orange** « Instruction pour l'installation d'un connecteur robuste à gaz » au dos de l'appareil après l'installation. Apposer l'étiquette jaune sur le mur à côté du robinet n° 7 ou d'un robinet équivalent.

Installation :

Connecteurs pour gaz Safe T Link sans raccord SwiveLink

Général

Suivre les étapes 1 à 5 de la section **Général** page 5.

Revoir les comparaisons

Voir schéma sur la page suivante.

AVERTISSEMENT : n° 8 doit être orienté pour que le fluide entre par la moitié du raccord n° 10 et sorte par la moitié du mamelon n° 9. Suivre les flèches de direction du débit indiquées ci-dessous et sur le n° 10.

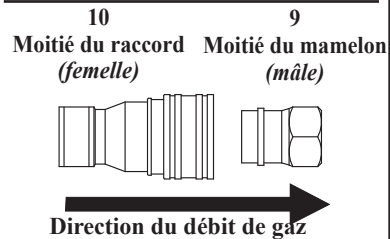

Instructions Générales

Côté de l'alimentation en gaz

1. Si le raccord en T du tuyau est déjà mâle, appliquer du ruban de Téflon ou un composé de scellement sur le filetage du tuyau de la canalisation d'approvisionnement en gaz. Visser le robinet n° 7 (gaz) sur le mamelon mâle et bien serrer.
2. Si le raccord en T est femelle, appliquer d'abord du ruban de Téflon sur le filetage du mamelon de tuyauterie (non fourni), puis visser le mamelon sur le raccord en T femelle. Visser ensuite le robinet n° 7 sur le mamelon et bien serrer.
3. Appliquer du ruban de Téflon ou un composé de scellement sur le filetage du raccord n° 2. Visser le raccord n° 2 sur le robinet n° 7 et serrer.

Comparaison des installations

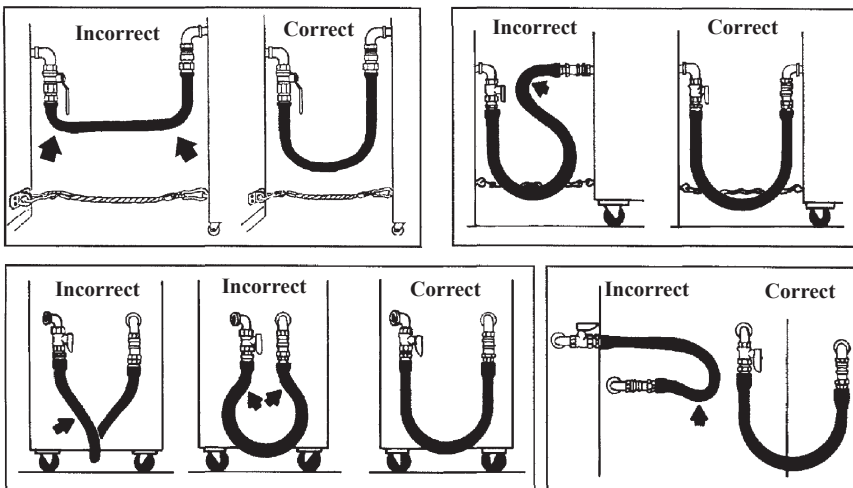

Côté appareil sans raccord rapide

1. Appliquer du ruban de Téflon ou un composé de scellement à la sortie mâle de l'appareil et visser le coude femelle/femelle à la sortie mâle.
2. Visser l'extrémité mâle du n° 2 sur le n° 5 ou le n° 6 et attacher l'assemblage à la sortie de l'appareil, puis visser.

Côté appareil avec raccord rapide

1. Appliquer du ruban de Téflon ou un composé de scellement à la sortie mâle sur l'appareil et visser le n° 5 (coude mâle/femelle) à la sortie mâle.
2. Séparer la moitié du mamelon du raccord n° 9 (mâle) de la moitié du raccord n° 10 (femelle). Appliquer du ruban de Téflon ou un composé de scellement au filetage mâle du n° 5 (coude mâle/femelle).
3. Visser le n°9 du n° 8 sur le coude mâle au niveau de l'appareil et serrer.
4. Reconnecter l'assemblage du raccord n° 8 au mamelon.

Finition

Voir la section page 6.

Allgemeine Anleitungen

Wichtige Sicherheitsanweisungen:

WARNUNG: Bitte lesen Sie alle Anweisungen sorgfältig durch. Das Versäumnis diese Anweisungen vollständig durchzulesen, und zu beachten, könnte zu schweren Verletzungen oder zum Tode führen.

1. Gasverbindungen und deren Erweiterungen müssen strikt dem Maßstab der Nationalen Brennstoffvorschrift (ANSI Z223.1 oder die neueste Edition) und den örtlichen Gasinstallationsvorschriften entsprechen.

Diese T&S Anschlußteile entsprechen den Vorschriften für standard Anschlußteile für bewegbare Gasgeräte, ANSI Z21.69•CSA6.16.

WARNUNG: Gemäß ANSI Z21.69 • CSA 6.16 Standard können Gasanschlüsse nicht wieder verwendet werden, wenn ein Gasgerät ersetzt oder an einen neuen Standort verlagert wird.

2. Wie auch mit jeder anderen Gasführenden Leitung, sowie den angeschlossenen Geräten empfehlen wir, daß die Installation und Prüfung von einem Fachmann unternommen wird.

3. Ein genehmigtes, leicht erreichbares Gasabstellventil muß an der Versorgungsabzweigung des Gasleitungssystems nach dem Verbindungsstück angebracht sein. Jedes Gerät muß ein eigenes Abstellventil besitzen. Die Schnellauskupplung darf nicht als Erstverbindung für jegliche Arten von bewegbaren Gasgeräten benutzt werden. (ANSI Z233.1 und ANSI Z21.69).

4. Bei der **T&S Safe-T-Link-Haltevorrichtung, Modell AG-RC**, handelt es sich um die empfohlene Haltevorrichtung für Geräte auf Rollen. Die Installationanleitung für die Haltevorrichtung ist im Lieferumfang von Modell AG-RC inbegriffen. Diese Haltevorrichtung sollte im Rahmen der regelmäßigen Wartung und Sicherheitsverfahren geprüft werden. Das Haltekabel muss stets befestigt sein, wenn das Gerät in Betrieb genommen wird.

5. Mit dieser Art Gasverbindung, **vermeiden Sie das Folgende:**

* *Flexen, übermäßiges Biegen und Vibrationen.*

* *Bewegung, nach der Installation von fest angeschlossenen Geräten.*

* *Bewegung von bewegbaren Geräten (jene, die mit Herstellerangebrachten Rollen ausgestattet sind), außer zur Reparatur oder zur Reinigung.*

6. Nach Anschluß muß die Verbindung auf Dichtheit untersucht werden.

VORSICHT: *Streichhölzer, Kerzen, offene Flamen und ähnliche Zündungsinstrumente dürfen für diesen Test nicht verwendet werden. Die Lösung die für diesen Test verwendet wird kann Korrosion verursachen. Nach dem Test mit Wasser nachspülen.*

Das Gaszufuhrsystem wird nach National Fuel Code ANSI Z233.1/NFPA 54 oder CAN/CGA-B149.1 Natural Gas and Propane Inst. Code getestet.

Vor der Installation:

Sicherheits-T-Bindeglied Gasanschluß mit Drehgelenkverbindungen

Die Gasquelle muß im gleichen Zimmer sein wie das gasbetriebene Gerät. Das Verbindungsstück darf weder in der Wand versteckt sein noch durch eine Wand, einen Fußboden oder eine Trennwand verlaufen.

Alle Teile die mit dem Verbindungsstück geliefert werden, müssen verwendet werden. Unter keinen Umständen dürfen die Verbindungsmütter direct an die Leitungsgewinde montiert werden.

Das Verbindungsstück darf nicht geknickt, verdreht oder fest angezogen werden.

Diese Verbindungsstücke sind nur für Leitungssysteme bei denen der Gasdruck unter ½ psi (3.5 kPa) liegt geeignet.

Bei freistehenden Geräten (zum Beispiel bei Geräten die ab Firma auf Rädern stehen), sollte biegen der Leitung auf das zur Wartung, Reinigung und Instalation notwendige Ziehen und Schieben beschränkt werden.

Allgemeine Anleitungen

Kontakt mit fremden Gegenständen und Substanzen muss vermieden werden.

Wählen Sie eine der drei folgenden Anschlußmöglichkeiten, die am besten geeignet ist Ihren T&S Sicherheits-T-Glied Gasschlauchanschluß mit dem Drehgelenkstück zu verbinden.

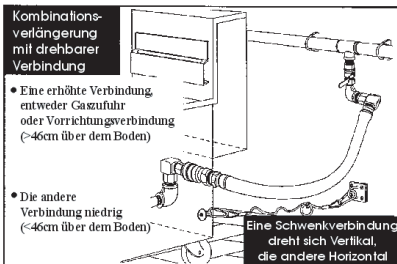
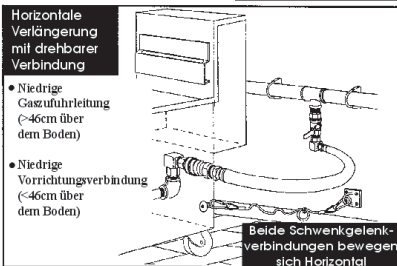
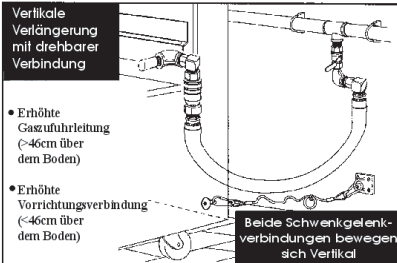

Installation:

(Safe-T-Link Gas Connectors with SwiveLink Fittings) Sicherheits-T-Bindeglied Gasverbindung mit Drehgelenkverbindungen

Allgemeines

1. Drehen Sie das manuelle Gasabstellventil an der Gasrohrabzweigung auf "Aus". Wenn kein Abstellventil vorhanden ist, sollte die Hauptgaszufuhr abgestellt werden. Fortsetzung darf nicht erfolgen bevor das Gas abgestellt ist

2. Lesen Sie diese ganze Installationsanleitung sorgfältig durch.

3. Die Platzierung der zwei Verbindungspunkte (die Gaszufuhrleitung und die Geräteausgangsverbindung) können sehr variieren. Für Installationen, die in eine große Biegung der Leitung resultieren, wäre eine T&S Brass Gasdrehverbindung ideal.

4. Um in der Lage zu sein die Gasvorrichtung so nahe wie möglich an der Wand zu positionieren, sollten die zwei Enden der drehbaren Gasverbindung gegenüber versetzt voneinander sein.

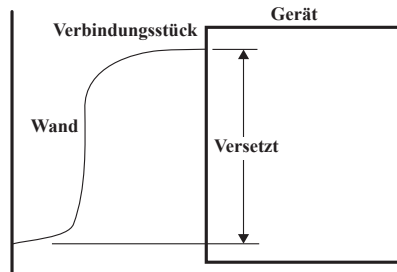

5. Jedes Gerät muß sein eigenes, geprüftes manuelles Gasabstellventil zur Hauptgasleitung besitzen.

Gaszufuhrseite

1. Falls die Rohrabzweigung schon männlich ist, tragen Sie Teflonband oder Rohrkitt auf das Rohrgewinde der Hauptgasleitung auf.

Allgemeine Anleitungen

2. Falls die Rohrabzweigung weiblich ist, tragen Sie zuerst Teflonband oder Rohrkitt zum Rohrnippel (nicht beigefügt) auf, dann drehen Sie den Rohrnippel auf die weibliche Rohrverzweigung. Jetzt schrauben Sie das (Gas) Nr. 7 Ventil auf den Rohrnippel, dann festziehen.

2. Falls die Rohrabzweigung weiblich ist, tragen Sie zuerst Teflonband oder Rohrkitt zum Rohrnippel (nicht beigefügt) auf, dann drehen Sie den Rohrnippel auf die weibliche Rohrverzweigung. Jetzt schrauben Sie das (Gas) Nr. 7 Ventil auf den Rohrnippel, dann festziehen.

3. Für "vertikale" oder "Kombinations"-installationen befestigen Sie Nr. 5 (männlich/weiblicher Ellenbogen) wie abgebildet am Nr. 7 Ventil mit Hilfe von Teflonband oder Rohrkitt.

4. Tragen Sie Teflonband oder Rohrkitt auf das männliche Gewinde von Nr. 4 auf. Schrauben Sie Nr. 4 auf das Nr. 7 Ventil oder Nr. 5 und dann fest anziehen.

Geräteseite ohne Schnellauskupplung

1. Für die Installation der jeweils ausgewählten Schleife befestigen Sie Nr. 6 (weiblich/weiblicher Ellenbogen) zu der männlichen Ausgangsverbindung des Gerätes, mit Hilfe von Teflonband oder Rohrkitt.

2. Schrauben Sie das männliche Ende der Nr. 4 an Nr. 6 (weiblicher Ellenbogen) am Gerät auf, und dann fest anziehen.

Geräteseite mit Schnellauskupplung

1. Für die Installation der jeweils ausgesuchten Schleife, befestigen Sie Nr. 5 (weiblich/weiblicher Ellenbogen) zur männlichen Geräteausgangsverbindung mit Hilfe von Teflonband oder Rohrkitt.

2. Trennen Sie die Nr. 8 Kopplung. Nr. 9 Nippelhälfte (männlich) wird zum Nr. 4 Glied verbunden bleiben. Die Nr. 10 Kupplungshälfte (weiblich) wird zur Nr. 1 verbunden bleiben.

3. Tragen Sie Teflonband oder Rohrkitt auf das Gewinde des Nr. 4 Anschlußstückes auf. Schrauben Sie das männliche Ende der Nr. 4 auf den weiblichen Ellenbogen des Gerätes an, und dann festziehen.

4. Verbinden Sie jetzt das Nr. 8 Kupplungsstückwieder zum Nippel.

Zum Vervollständigen

1. Stellen Sie sicher, daß alle Verbindungen fest angeschlossen sind, und führen Sie eine Dichtheitsprobe durch.

2. Nachdem das Nr. 8 Verbindungsstück installiert ist, schieben Sie das Gerät vorsichtig auf den vorgesehenen Betriebsplatz und stellen Sie dabei sicher, daß Nr. 1 nicht geknickt, überbogen oder unter den Rollen des Gerätes gefangen wird. Stellen Sie die Länge der Nr. 11 so ein, daß Nr. 1 niemals voll ausgestreckt wird.

Warnung: Nr. 8 muß so angeordnet sein, daß der Gasfluß in die Nr. 10 Kupplungshälfte eintritt, und dann aus der Nr. 9 Nippelhälfte herausströmt. Achten Sie auf die Fließrichtungspfeile die in der Zeichnung unten, sowie auf Nr. 10, angebracht sind.

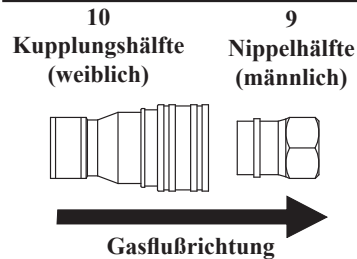

Allgemeine Anleitungen

3. Kleben Sie den orangenen Aufkleber "Installationsanweisungen für kommerzielle Gasverbindungen" auf die Rückseite des Gerätes nach vollendeter Installation. Kleben Sie den gelben Aufkleber an die Wand nahe an Nr. 7 oder einem anderen gleichbedeutenden Abstellventil dieser Leitung.

Installation:

(Safe Safe-T-Link Gas Connectors *without* SwiveLink Fittings) Sicherheits-T-Bindeglied Gasanschluß ohne Drehgelenkverbindungsstück

Allgemeines

Folgen Sie die allgemeinen Vorgänge 1 bis 5 auf Seite 17

Nachprüfen und Vergleichen: Siehe Abbildung unten

Gaszufuhrseite

1. Falls die Rohrverzweigung schon männlich ist, tragen Sie Teflonband oder Rohrkitt auf das Rohrgewinde der Hauptgasleitung auf. Schrauben Sie das Nr. 7 Ventil auf den männlichen Rohrnippel, und dann fest anziehen.
2. Falls die Rohrverzweigung weiblich ist, tragen Sie zuerst Teflonband oder Rohrkitt zum Rohrnippel (nicht beigefügt) auf, dann drehen Sie den Rohrnippel auf die weibliche Rohrverzweigung. Jetzt schrauben Sie das Nr. 7 Ventil auf den Rohrnippel, danach fest anziehen.
3. Tragen Sie Teflonband oder Rohrkitt auf das Gewinde des Nr. 2 Anschlußstückes auf. Platzieren Sie das Verbindungsstück Nr. 2 an das Ventil Nr. 7 und ziehen Sie es fest.

Installation Comparison

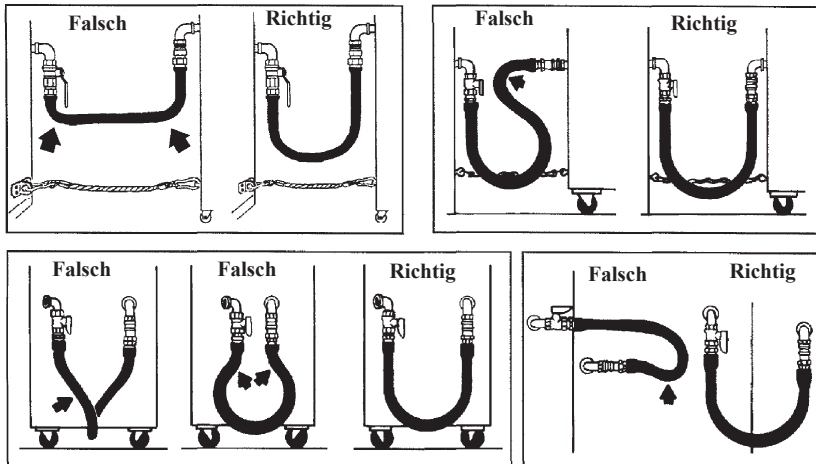

Allgemeine Anleitungen

Vorrichtungsseite, ohne Schnellauskupplung

1. Teflonband oder Rohrkitt auf das männliche Ausgangsgewinde der Vorrichtung auftragen und dann die weiblich/weibliche Ellenbogenverbindung zur männlichen Verbindung aufschrauben.
2. Das männliche Ende von Nr. 2 auf Nr. 5 oder Nr. 6 zum Ausgangsgewinde der Vorrichtung verbinden und dann festziehen.

Vorrichtungsseite mit Schnellauskupplung

1. Teflonband oder Rohrkitt auf das männliche Ausgangsgewinde der Vorrichtung auftragen, und den weiblich/weiblichen Ellenbogen zum Ausgangsgewinde aufschrauben.
2. Trennen Sie den Verbindungsniessel Nr. 9 (männlich) von der Verbindungshälfte Nr. 10 (weiblich). Teflonband oder Rohrkitt zum männlichen Gewinde an Nr. 5 auftragen (männlich/weiblicher Ellenbogen).
3. Nr. 9 von Nr. 8 auf den männlichen Ellenbogen der Vorrichtung anschrauben und festziehen.
4. Verbinden Sie Nr. 8 wieder mit der Montageverbindung des Nippels.

Zum Vervollständigen

Siehe dazugehörige Sektion auf Seite 18.

RELATED T&S BRASS PRODUCT LINE



AG-RC Safe-T-Link Restraining Device

T&S BRASS AND BRONZE WORKS, INC.

A firm commitment to application-engineered plumbing products

2 Saddleback Cove, P.O. Box 1088,
Travelers Rest, SC 29690

Phone: (864) 834-4102

Fax: (864) 834-3518

E-mail: tsbrass@tsbrass.com

T & S Brass-Europe
'De Veenhoeve'
Oude Nieuwveenseweg 84
2441 CW Nieuwveen

The Netherlands



RELIABILITY BUILT IN™