

DEWALT®



**Instruction Manual
Guide D'utilisation
Manual de instrucciones**

DCL070

**Corded/Cordless Bluetooth® LED Large Area light
with Built-in Charger**

**Lampe DEL grande surface avec/sans fil, Bluetooth^{MD} et
chargeur intégré**

**Luz LED Bluetooth® con cable/inalámbrica para áreas grandes
con cargador incorporado**

www.DEWALT.com

**If you have questions or comments, contact us.
Pour toute question ou tout commentaire, nous contacter.
Si tiene dudas o comentarios, contáctenos.**

1-800-4-DEWALT

ENGLISH

English (***original instructions***) 1

Français (*traduction de la notice d'instructions originale*) 11

Español (*traducido de las instrucciones originales*) 22

Definitions: Safety Alert Symbols and Words

This instruction manual uses the following safety alert symbols and words to alert you to hazardous situations and your risk of personal injury or property damage.



DANGER: Indicates an imminently hazardous situation which, if not avoided, **will** result in **death or serious injury**.



WARNING: Indicates a potentially hazardous situation which, if not avoided, **could** result in **death or serious injury**.



CAUTION: Indicates a potentially hazardous situation which, if not avoided, **may** result in **minor or moderate injury**.



(Used without word) Indicates a safety related message.

NOTICE: Indicates a practice **not related to personal injury** which, if not avoided, **may** result in **property damage**.

Fig. A

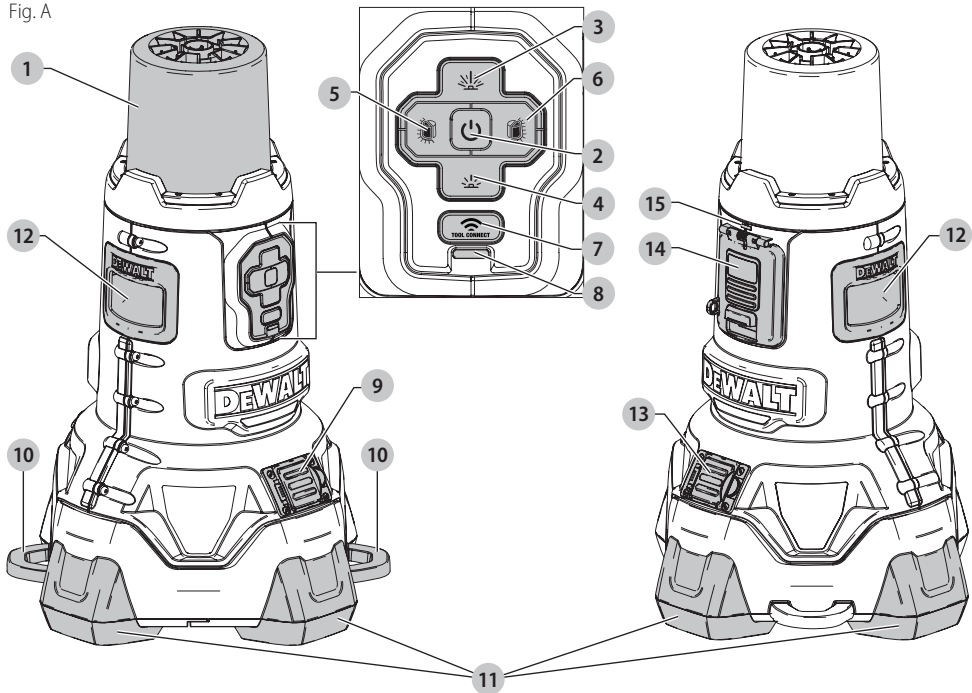

1 Lens

2 Power on/off button

3 Brightness up button

4 Brightness down button

5 Left half on/off button

6 Right half on/off button

7 Tool Connect™ button

8 Tool Connect™ indicator

9 AC plug

10 Security tab

11 Feet

12 Handle

13 AC outlet

14 Battery door

15 Charge indicator

ENGLISH

IF YOU HAVE ANY QUESTIONS OR COMMENTS ABOUT THIS OR ANY DeWALT TOOL, CALL US TOLL FREE AT: 1-800-4-DeWALT (1-800-433-9258).

Important Safety Instructions

⚠ WARNING! When using the area light, basic precautions should always be followed, including the following:

- a) Read all the instructions before using the area light.
- b) To reduce the risk of injury, close supervision is necessary when an area light is used near children.
- c) To disconnect, turn all controls to the OFF position, then remove plug from outlet.
- d) **Do not unplug by pulling on cord.** To unplug, grasp the plug, not the cord.
- e) Unplug from outlet when not in use and before servicing or cleaning.
- f) **Do not operate any area light with a damaged cord or plug, or after the area light has received a sharp blow, malfunctions or is dropped or damaged in any manner.** Return area light to the nearest authorized service facility for examination, repair, or electrical or mechanical adjustment.
- g) **To reduce the risk of electrical shock, do not put area light in water or other liquid.** Do not place or store area light where it can fall or be pulled into a tub or sink.
- h) **Connect to a properly grounded outlet only.** Refer to **Grounding Instructions**.
- i) Only use attachments recommended or sold by the manufacturer.
- j) **Risk of electric shock. Do not expose to rain.** Store indoors.

light/charger and battery pack are specifically designed to work together.

- Make sure extension cord is located so that it will not be stepped on, tripped over, or otherwise subjected to damage or stress.
- Use only a proper extension cord that is necessary to operate the DCL070 area light on AC power (refer to **Use of Extension Cords with Area Light**). Use of an improper extension cord could result in risk of fire, electric shock, or electrocution.
- **A proper extension cord will be marked with the suffix letter "W" and with a tag stating "Suitable for Use with Outdoor Appliances."**
- Place the area light away from any heat source.
- Do not disassemble area light. Take it to an authorized service center when service or repair is required. Incorrect reassembly may result in a risk of electric shock, electrocution or fire.
- Disconnect the area light/charger from the outlet before attempting any cleaning. This will reduce the risk of electric shock. Removing the battery pack will not reduce this risk.
- The DCL070 area light/charger is designed to operate on 120 Volts, 60 Hz AC or on direct current (DC) through fully charged DeWALT 20V Max* or FLEXVOLT™ lithium-ion battery packs. Do not use any other voltage.
- Use type SJW, SJOW, SJTW, SJTOW, SW, SOW, STW and STOW cord when operating the area light on AC power.
- Do not stack more than 3 area lights. When using casters, do not stack more than 2 area lights.
- Secure the area light in upright position while transporting.

⚠ WARNING: To reduce the risk of fire, do not place anything on top of the lens during or after operation of the light.

⚠ WARNING: Do not place the area light in a position which may cause anyone to intentionally or unintentionally stare into the area light. Serious eye injury could result.













SAVE THESE INSTRUCTIONS

Specific Safety Rules for Area Lights

⚠ WARNING: Fire hazard. Do not operate area light near flammable liquids or in gaseous or explosive atmospheres. Internal sparks may ignite fumes causing personal injury.

- Do not submerge area light in any liquid.
- The area light is intended for commercial and household use.
- Before using battery and area light/charger, read all instructions and cautionary markings on area light/charger and battery pack.
- Store the area light indoors when not in use. Keep out of reach of children.
- DO NOT attempt to charge the battery pack with any chargers other than the ones in this manual. The area

The label on your tool may include the following symbols. The symbols and their definitions are as follows:

V	volts		or AC/DC...	alternating or direct current
Hz	hertz			
min	minutes		Class II Construction (double insulated)
 or DC.....	direct current			
	Class I Construction (grounded)	n_0		no load speed
... /min	per minute	n		rated speed
BPM	beats per minute		earthing terminal
IPM	impacts per minute		safety alert symbol
RPM	revolutions per minute		visible radiation
sfpm	surface feet per minute		wear respiratory protection
SPM	strokes per minute		wear eye protection
A	amperes		wear hearing protection
W	watts		read all documentation
 or AC.....	alternating current			

Grounding Instructions

In the event of malfunction or breakdown, grounding provides a path of least resistance for electric current to reduce the risk of electric shock. The area light must be connected to a cord having an equipment-grounding conductor and a grounding plug. The plug must be plugged into an appropriate outlet that is properly installed and grounded in accordance with all local codes and ordinances.

⚠ DANGER: Improper connection of the equipment grounding conductor can result in a risk of electric shock. The conductor with insulation having an outer surface that is green with or without yellow stripes is the equipment grounding conductor. If repair or replacement of the cord or plug is necessary, do not connect the equipment-grounding conductor to a live terminal. Check with a qualified electrician or serviceman if the grounding instructions are not completely understood, or if in doubt as to whether the area light is properly grounded. Do not modify the plug connected to the area light—if it will not fit the outlet, have a proper outlet installed by a qualified electrician.

For grounded, cord-connected area lights rated less than 15A and intended for use on a nominal 120V supply circuit

The area light is for use on a nominal 120V circuit, and should be connected to a grounding plug that looks like the plug illustrated in sketch a. A temporary adaptor, which looks like the adaptor illustrated in sketch b, may be used to connect this plug to a 2-pole receptacle as shown in sketch b if a properly grounded outlet is not available. The temporary adaptor should be used only until a properly grounded outlet can be installed by a qualified electrician. The green colored rigid ear, lug, and the like, extending from the adaptor must be connected to a permanent ground such as a properly grounded outlet box cover. Whenever the adaptor is used, it must be held in place by the metal screw.

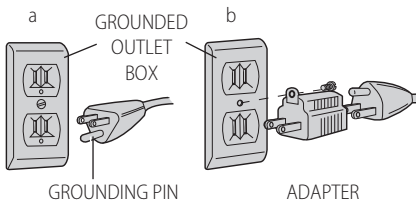

Use of Extension Cords with Area Light

Only use a grounded extension cord that is rated at least 12 amps and has a third-wire ground.

When a long extension cord is used to connect a area light or tool, a voltage drop occurs. The longer the cord, the greater the voltage drop. This results in less voltage being supplied to the area light or tool and increases the amount of current (amp) draw or reduces performance. A heavier cord with a larger wire size will reduce the voltage drop. Be

sure to choose a cord that will supply enough voltage to operate your tool and/or area light.

- ⚠ WARNING:** Risk of electric shock. Keep extension cord connection dry and off the ground.
- ⚠ WARNING:** Keep electrical cords in good condition. Do not use worn, bare, or frayed cords because they can cause electrical shock.
- ⚠ WARNING:** Operating equipment at low voltage can cause it to overheat. Using an excessively long extension cord can cause the cord to overheat.

For more information about extension cord size requirements, refer to the **Minimum Gauge for Cord Sets** chart found under **Important Safety Instructions for the Area Light/Charger**.

Wireless Certifications and Safety Information

- When traveling on airlines, be sure to comply with the airline restrictions on usage of personal electronic devices and Bluetooth®.
- The out of range alert feature has been designed to act as an aid to warn against products getting misplaced or stolen. It is not a security system.
- The connectivity range is up to 100 feet (30.5 meters) depending on environment and location.
- The shortwave radio frequency signals of a Bluetooth® device may impair the operation of other electronic and medical devices (such as pacemakers or hearing aids).
- This device is CAN ICES-3(B)/NMB-3(B) compliant.
- This device complies with Part 15 of the FCC rules and Industry Canada License-exempt RSS standard(s). Operation is subject to the following two conditions:
 - This device may not cause harmful interference, and
 - This device must accept any interference received, including interference that may cause undesired operation.

NOTE: This equipment has been tested and found to comply with the limits for a Class B digital device, pursuant to Part 15 of the FCC Rules. These limits are designed to provide reasonable protection against harmful interference in a residential installation. This equipment generates, uses and can radiate radio frequency energy and, if not installed and used in accordance with the instructions, may cause harmful interference to radio communications. However, there is no guarantee that interference will not occur in a particular installation. If this equipment does cause harmful interference to radio or television reception, which can be determined by turning the equipment off and on, the user is encouraged to try to correct the interference by one or more of the following measures:

- Reorient or relocate the receiving antenna.
- Increase the separation between the equipment and adaptor.
- Connect the equipment into an outlet on a circuit different from that to which the adaptor is connected.
- Consult the dealer or an experienced radio/TV technician for help.

ENGLISH

- Under Industry Canada regulations, this radio transmitter may only operate using an antenna of a type and maximum (or lesser) gain approved for the transmitter by Industry Canada. To reduce potential radio interference to other users, the antenna type and its gain should be so chosen that the equivalent isotropically radiated (e.i.r.p.) is not more than that necessary for successful communication.
- To comply with FCC and Industry Canada RF radiation exposure limits for general population, the antenna used for this device must not be co-located or operating in conjunction with any other antenna or transmitter.
- Changes or modifications to this equipment not expressly approved by the manufacturer could void the user's authority to operate the device.

NOTE: The Bluetooth® word mark and logos are registered trademarks owned by the Bluetooth®, SIG, Inc. and any use of such marks by DeWALT is under license. Other trademarks and trade names are those of their respective owners.

This product complies with these standards when operated with a 6 foot or shorter extension cord.

BATTERIES AND CHARGERS

The area light/charger operates using a DeWALT 20V Max* and Flexvolt™ lithium-ion battery pack.

NOTE: The DCL070 area light/charger is also designed to operate on 120 Volts, 60 Hz AC.

The battery pack is not fully charged out of the carton. Before using the battery pack and charger, read the safety instructions below and then follow charging procedures outlined. When ordering replacement battery packs, be sure to include the catalog number and voltage. Your tool uses a DeWALT charger. Be sure to read all safety instructions before using your charger. Consult the chart at the end of this manual for compatibility of chargers and battery packs.

READ ALL INSTRUCTIONS

Important Safety Instructions for All Battery Packs

-  **WARNING:** Read all safety warnings and all instructions for the battery pack and area light/charger. Failure to follow the warnings and instructions may result in electric shock, fire and/or serious injury.
- Do not charge or use the battery pack in explosive atmospheres, such as in the presence of flammable liquids, gases or dust. Inserting or removing the battery pack from the area light/charger may ignite the dust or fumes.
- NEVER force the battery pack into the area light/charger. DO NOT modify the battery pack in any way to fit into a non-compatible charger as battery pack may rupture causing serious personal injury. Consult the chart at the end of this manual for compatibility of batteries and chargers.

- Charge the battery packs only in designated DeWALT chargers.
- **DO NOT** splash or immerse in water or other liquids.
- **Do not store or use the tool and battery pack in locations where the temperature may reach or exceed 104 °F (40 °C) (such as outside sheds or metal buildings in summer).** For best life, store battery packs in a cool, dry location.
Do not incinerate the battery pack even if it is severely damaged or is completely worn out. The battery pack can explode in a fire. Toxic fumes and materials are created when lithium ion battery packs are burned.
- **If battery contents come into contact with the skin, immediately wash area with mild soap and water.** If battery liquid gets into the eye, rinse water over the open eye for 15 minutes or until irritation ceases. If medical attention is needed, the battery electrolyte is composed of a mixture of liquid organic carbonates and lithium salts.
- **Contents of opened battery cells may cause respiratory irritation.** Provide fresh air. If symptoms persist, seek medical attention.

 **WARNING:** Burn hazard. Battery liquid may be flammable if exposed to spark or flame.

 **WARNING:** Fire hazard. Never attempt to open the battery pack for any reason. If the battery pack case is cracked or damaged, do not insert into the charger. Do not crush, drop or damage the battery pack. Do not use a battery pack or charger that has received a sharp blow, been dropped, run over or damaged in any way (e.g., pierced with a nail, hit with a hammer, stepped on). Damaged battery packs should be returned to the service center for recycling.

Transportation

 **WARNING:** Fire hazard. Do not store or carry the battery pack so that metal objects can contact exposed battery terminals. For example, do not place the battery pack in aprons, pockets, tool boxes, product kit boxes, drawers, etc., with loose nails, screws, keys, etc. **Transporting batteries can possibly cause fires if the battery terminals inadvertently come in contact with conductive materials such as keys, coins, hand tools and the like.** The US Department of Transportation Hazardous Material Regulations (HMR) actually prohibit transporting batteries in commerce or on airplanes in carry-on baggage UNLESS they are properly protected from short circuits. So when transporting individual battery packs, make sure that the battery terminals are protected and well insulated from materials that could contact them and cause a short circuit.

Shipping the DeWALT FLEXVOLT™ Battery

The DeWALT FLEXVOLT™ battery has two modes: **Use** and **Shipping**.

Use Mode: When the FLEXVOLT™ battery stands alone or is in a DeWALT 20V Max* product, it will operate as a 20V Max* battery. When the FLEXVOLT™ battery is in a 60V Max* or a 120V Max* (two 60V Max* batteries) product, it will operate as a 60V Max* battery.

Shipping Mode: When the cap is attached to the FLEXVOLT™ battery, the battery is in Shipping Mode. Strings of cells are

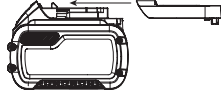

electrically disconnected within the pack resulting in three batteries with a lower Watt hour (Wh) rating as compared to one battery with a higher Watt hour rating. This increased quantity of three batteries with the lower Watt hour rating can exempt the pack from certain shipping regulations that are imposed upon the higher Watt hour batteries.

The battery label indicates two Watt hour ratings (see example). Depending on how the battery is shipped, the appropriate Watt hour rating must be used to determine the applicable shipping requirements. If utilizing the shipping cap, the pack will be considered 3 batteries at the Watt hour rating indicated for "Shipping". If shipping without the cap or in a tool, the pack will be considered one battery at the Watt hour rating indicated next to "Use".

Example of Use and Shipping Label Marking

USE: 120 Wh Shipping: 3 x 40 Wh

For example, Shipping Wh rating might indicate 3 x 40 Wh, meaning 3 batteries of 40 Watt hours each. The Use Wh rating might indicate 120 Wh (1 battery implied).

Fuel Gauge Battery Packs (Fig. B)

Some DeWALT battery packs include a fuel gauge which consists of three green LED lights that indicate the level of charge remaining in the battery pack.

The fuel gauge is an indication of approximate levels of charge remaining in the battery pack according to the following indicators:

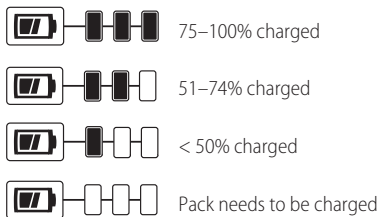

To actuate the fuel gauge, press and hold the fuel gauge button. A combination of the three green LED lights will illuminate designating the level of charge left. When the level of charge in the battery is below the usable limit, the fuel gauge will not illuminate and the battery will need to be recharged.

Fig. B



NOTE: The fuel gauge is only an indication of the charge left on the battery pack. It does not indicate tool functionality

and is subject to variation based on product components, temperature and end-user application.

For more information regarding fuel gauge battery packs, please contact call 1-800-4-DeWALT (1-800-433-9258) or visit our website www.dewalt.com.

The RBRC® Seal

The RBRC® (Rechargeable Battery Recycling Corporation) Seal on the nickel cadmium, nickel metal hydride or lithium-ion batteries (or battery packs) indicates that the costs to recycle these batteries (or battery packs) at the end of their useful life have already been paid by DeWALT. In some areas, it is illegal to place spent nickel cadmium, nickel metal hydride or lithium-ion batteries in the trash or municipal solid waste stream and the Call 2 Recycle® program provides an environmentally conscious alternative.

Call 2 Recycle, Inc., in cooperation with DeWALT and other battery users, has established the program in the United States and Canada to facilitate the collection of spent nickel cadmium, nickel metal hydride or lithium-ion batteries. Help protect our environment and conserve natural resources by returning the spent nickel cadmium, nickel metal hydride or lithium-ion batteries to an authorized DeWALT service center or to your local retailer for recycling. You may also contact your local recycling center for information on where to drop off the spent battery. RBRC® is a registered trademark of Call 2 Recycle, Inc.



Important Safety Instructions for the Area Light/Charger



WARNING: Read all safety warnings and all instructions for the battery pack and area light/charger. Failure to follow the warnings and instructions may result in electric shock, fire and/or serious injury.

- **The area light/charger is not intended for any uses other than professional workspace lighting and charging DeWALT 20V Max* and Flexvolt™ rechargeable batteries.** Any other uses may result in risk of fire, electric shock or electrocution.
- **Do not expose the area light/charger to rain or snow.**
- **Pull by the plug rather than the cord when disconnecting the area light/charger.** This will reduce the risk of damage to the electric plug and cord.
- **Make sure that the extension cord is located so that it will not be stepped on, tripped over or otherwise subjected to damage or stress.**
- **When operating the area light/charger outdoors, always provide a dry location and use an extension cord suitable for outdoor use.** Use of a cord suitable for outdoor use reduces the risk of electric shock.
- **An extension cord must have adequate wire size (AWG or American Wire Gauge) for safety.** The smaller the gauge number of the wire, the greater the capacity of the cable, that is, 16 gauge has more capacity than 18

ENGLISH

gauge. An undersized cord will cause a drop in line voltage resulting in loss of power and overheating. When using more than one extension to make up the total length, be sure each individual extension contains at least the minimum wire size. The following table shows the correct size to use depending on cord length and nameplate ampere rating, and the voltage drop caused by the use of extension cords, given different electrical loads. If in doubt, use the next heavier gauge. The lower the gauge number, the heavier the cord.

Minimum Gauge for Cord Sets

Volts		Total Length of Cord in Feet (meters)			
120 V		25 (7.6)	50 (15.2)	100 (30.5)	150 (45.7)
240 V		50 (15.2)	100 (30.5)	200 (61.0)	300 (91.4)
Ampere Rating More Than	Not More Than	American Wire Gauge			
		0	6	18	16
6	10	18	16	14	12
10	12	16	16	14	12
12	16	14	12	Not Recommended	

- **Do not place any object on top of the area light/charger nor place the area light/charger on a soft surface that might block the ventilation slots and result in excessive internal heat. Place the area light/charger in a position away from any heat source. The area light is ventilated through slots in the top of the LED lens.**
- **Do not operate the area light/charger with a damaged cord or plug.**
- **Do not operate the area light/charger if it has received a sharp blow, been dropped or otherwise damaged in any way. Take it to an authorized service center.**
- **Do not disassemble the area light/charger; take it to an authorized service center when service or repair is required. Incorrect reassembly may result in a risk of electric shock, electrocution or fire.**
- **Disconnect the area light/charger from the outlet before attempting any cleaning. This will reduce the risk of electric shock. Removing the battery pack will not reduce this risk.**
- **NEVER attempt to connect more than 4 area lights together.**
- **The area light/charger is designed to operate on standard 120V household electrical power. Do not attempt to use it on any other voltage. This does not apply to the vehicular charger.**

 **WARNING:** Shock hazard. Do not allow any liquid to get inside the area light/charger. Electric shock may result.

 **WARNING:** Burn hazard. Do not submerge the battery pack in any liquid or allow any liquid to enter the battery pack. Never attempt to open the battery pack for any reason. If the plastic housing of the battery pack breaks or cracks, return to a service center for recycling.





 **CAUTION:** Burn hazard. To reduce the risk of injury, charge only DeWALT rechargeable battery packs. Other types of batteries may overheat and burst resulting in personal injury and property damage.

NOTICE: Under certain conditions, with the area light/charger plugged into its power supply, the area light/charger can be shorted by foreign material. Foreign materials of a conductive nature, such as, but not limited to, grinding dust, metal chips, steel wool, aluminum foil or any buildup of metallic particles, should be kept away from the area light/charger cavities. Unplug the area light/charger before attempting to clean.







Charging Operation

Refer to the indicators below for the charge status of the battery pack.

Charging Indicators

	Charging	— — — — —	
	Fully Charged	—————	

DCB107, DCB112, DCB113, DCB115, DCB118, DCB132

	Charging	— — — — —	
	Fully Charged	—————	
	Hot/Cold Pack Delay*	— — — ———	

***DCB107, DCB112, DCB113, DCB115, DCB118, DCB132:** The red light will continue to blink, but a yellow indicator light will be illuminated during this operation. Once the battery pack has reached an appropriate temperature, the yellow light will turn off and the charger will resume the charging procedure.

The area light/charger will not charge a faulty battery pack. The area light/charger will indicate faulty battery pack by refusing to light or by displaying a problem pack or charger blink pattern.

NOTE: This could also mean a problem with a area light/charger.

If the area light/charger indicates a problem, take the area light/charger and battery pack to be tested at an authorized service center.

Hot/Cold Pack Delay DCB107, DCB112, DCB113, DCB115, DCB118, DCB132

When the charger detects a battery pack that is too hot or too cold, it automatically starts a Hot/Cold Pack Delay, suspending charging until the battery pack has reached an appropriate temperature. The charger then automatically switches to the pack charging mode. This feature ensures maximum battery pack life.

A cold battery pack will charge at a slower rate than a warm battery pack. The battery pack will charge at that slower rate throughout the entire charging cycle and will not return to maximum charge rate even if the battery pack warms.

The DCB118 charger is equipped with an internal fan designed to cool the battery pack. The fan will turn on automatically when the battery pack needs to be cooled. Never operate the charger if the fan does not operate properly or if ventilation slots are blocked. Do not permit foreign objects to enter the interior of the charger.

Electronic Protection System

Li-Ion tools are designed with an Electronic Protection System that will protect the battery pack against overloading, overheating or deep discharge.

The tool will automatically turn off if the Electronic Protection System engages. If this occurs, place the lithium-ion battery pack on the charger until it is fully charged.

Wall Mounting

DCB107, DCB112, DCB113, DCB115, DCB118, DCB132

These chargers are designed to be wall mountable or to sit upright on a table or work surface. If wall mounting, locate the charger within reach of an electrical outlet, and away from a corner or other obstructions which may impede air flow. Use the back of the charger as a template for the location of the mounting screws on the wall. Mount the charger securely using drywall screws (purchased separately) at least 1" (25.4 mm) long, with a screw head diameter of 0.28–0.35" (7–9 mm), screwed into wood to an optimal depth leaving approximately 7/32" (5.5 mm) of the screw exposed. Align the slots on the back of the charger with the exposed screws and fully engage them in the slots.

Charger Cleaning Instructions

DCB107, DCB112, DCB113, DCB115, DCB118, DCB132



WARNING: Shock hazard. Disconnect the charger from the AC outlet before cleaning. Dirt and grease may be removed from the exterior of the charger using a cloth or soft non-metallic brush. Do not use water or any cleaning solutions.

Important Charging Notes

- Longest life and best performance can be obtained if the battery pack is charged when the air temperature is between 65 °F and 75 °F (18 ° – 24 °C). DO NOT charge the battery pack in an air temperature below +40 °F (+4.5 °C), or above +104 °F (+40 °C). This is important and will prevent serious damage to the battery pack.
- The area light/charger and battery pack may become warm to the touch while charging. This is a normal condition, and does not indicate a problem. To facilitate the cooling of the battery pack after use, avoid placing the area light/charger or battery pack in a warm environment such as in a metal shed or an uninsulated trailer.
- If the battery pack does not charge properly:
 - Check operation of receptacle by plugging in a lamp or other appliance;
 - Check to see if receptacle is connected to a light switch which turns power off when you turn out the lights;

- Move the area light/charger and battery pack to a location where the surrounding air temperature is approximately 65 °F – 75 °F (18 ° – 24 °C);
 - If charging problems persist, take the area light/charger and battery pack to your local service center.
- The battery pack should be recharged when it fails to produce sufficient power on jobs which were easily done previously. DO NOT CONTINUE to use under these conditions. Follow the charging procedure. You may also charge a partially used pack whenever you desire with no adverse effect on the battery pack.
 - Foreign materials of a conductive nature such as, but not limited to, grinding dust, metal chips, steel wool, aluminum foil, or any buildup of metallic particles should be kept away from area light/charger cavities. Unplug the area light/charger before attempting to clean.
 - Do not freeze or immerse the area light/charger in water or any other liquid.



WARNING: Shock hazard. Don't allow any liquid to get inside the area light/charger. Electric shock may result.



WARNING: Burn hazard. Do not submerge the battery pack in any liquid or allow any liquid to enter the battery pack. Never attempt to open the battery pack for any reason. If the plastic housing of the battery pack breaks or cracks, return to a service center for recycling.

Storage Recommendations

- Store the area light/charger indoors.
- The best storage place is one that is cool and dry, away from direct sunlight and excess heat or cold.
- For long storage, it is recommended to store a fully charged battery pack in a cool dry place out of the area light/charger for optimal results.

NOTE: Battery packs should not be stored completely depleted of charge. The battery pack will need to be recharged before use.

SAVE THESE INSTRUCTIONS FOR FUTURE USE

COMPONENTS (FIG. A)



WARNING: Never modify the power tool or any part of it. Damage or personal injury could result.

Refer to Figure A at the beginning of this manual for a complete list of components.

INTENDED USE

This area light is designed for professional workspace lighting and charging DeWALT 20V Max* and Flexvolt™ rechargeable batteries.

DO NOT use in presence of flammable liquids or gases.

DO NOT let children come into contact with the tool. Supervision is required when inexperienced operators use this tool.

OPERATION

⚠ WARNING: To reduce the risk of serious personal injury, turn light off, remove battery pack and disconnect from the AC outlet before making any adjustments, removing/installing attachments or accessories, and before cleaning.

⚠ WARNING: Do not cover the lens during operation.

Installing and Removing Battery Packs (Fig. D)

- To install the battery pack **17** into the area light/charger, lift the battery compartment door **14**, align the battery pack with the rails inside the area light's battery compartment **19** and slide it in until the battery pack is firmly seated. Ensure that it does not disengage, then close the door.
- To remove the battery pack from the area light/charger, press the release button **18** on the battery pack and firmly pull the battery pack out.

Charging a Battery in the Area Light/Charger (Fig. D)

- Attach an extension cord to the area light, then plug the area light/charger into an appropriate outlet before inserting battery pack.

NOTE: The area light/charger will not charge a battery unless the light is plugged into an AC outlet.

- To install the battery pack, refer to *Installing and Removing Battery Packs*.

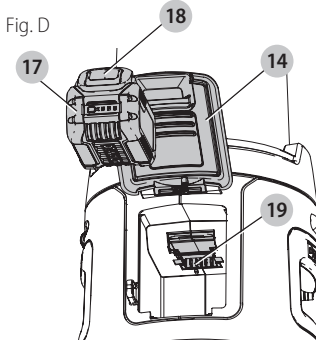

- The red (charging) indicator light **(15)**, Fig. A) will blink continuously indicating that the charging process has started.
- The completion of charge will be indicated by the red (charging) indicator light remaining ON continuously. The battery pack is fully charged and may be used at this time or left in the area light/charger.

NOTE: To ensure maximum performance and life of lithium-ion battery packs, charge the battery pack fully before first use.

DeWALT Tool Connect™

This area light is capable of connecting with mobile devices that support Bluetooth® Smart (or Bluetooth® 4.0)

technology. (To see if your mobile device is compatible, visit: <http://www.bluetooth.com/Pages/Bluetooth-Smart-Devices-List.aspx>)

DeWALT Tool Connect™ is an optional application for your smart device (such as a smart phone or tablet) that can connect and control your area light.

NOTE: The Bluetooth® word mark and logos are registered trademarks owned by the Bluetooth®, SIG, Inc. and any use of such marks by DeWALT is under license. Other trademarks and trade names are those of their respective owners.

NOTE: The Tool Connect™ App is governed by separate terms and conditions available for viewing through the mobile application.

Step 1: Download the DeWALT Tool Connect™ application at:



Step 2: Follow the instructions in the app to create your Tool Connect™ account.

Step 3: Connect your area light with the DeWALT Tool Connect™ app first by pressing the Tool Connect™ button **7** on the front of the light until it begins to blink. Then go to the Home screen of the app and select "+ Tool." The area light can only be connected to one Tool Connect™ account at a time.

Step 4: Once the connection is established, you will be prompted to give the product an individual name as well as confirm that you would like to register the product on your DeWALT.com account.

⚠ CAUTION: When using the scheduler, ensure the illuminated area is free of personnel before a scheduled turn off.

For more information on DeWALT Tool Connect™ functionality and features, please call 1-800-4-DeWALT (1-800-433-9258), visit www.DeWALT.com or view the FAQ page and help screens located inside the mobile application.

Using and Controlling the Area Light (Fig. A)

NOTE: For best results, make sure your battery pack is fully charged. Refer to *Charging a Battery in the Area Light/Charger*.

On/Off Button (Fig. A)

⚠ CAUTION: Do not stare into area light lens. Serious eye injury could result.

To turn both halves of the light on, press the on/off button **2**. To turn them both off, press the on/off button again.

Light Levels

The area light has 10 brightness levels. Maximum brightness for DC operation is 3000 lm. Maximum brightness for AC operation is 7000 lm. You can press the brightness up button **3** to increase the brightness level or press the brightness down button **4** to lower the brightness. Press and hold the brightness up button **3** to go directly to

maximum brightness. Press and hold the brightness down button 4 to go directly to minimum brightness.

Pressing the brightness up button 3 while at maximum brightness will go directly to minimum brightness.

Pressing the brightness down button 4 while at minimum brightness will go directly to maximum brightness.

Light Direction

To turn the left half of the light on or off, press the left light on/off button 5. To turn the right half of the light on or off, press the right light on/off button 6.

Low Battery Indicator

As the battery nears a fully discharged state, the light will blink twice and then dim, dropping the brightness of the light below the normal level. The light will continue to blink twice every 45 seconds until the battery is fully discharged at which time the light will turn off. Indication time will vary based on battery pack capacity.



WARNING: Stop work and replace the battery or connect the area light to AC when this occurs.

AC Outlet/AC Plug (Fig. A)

An extension cord can be plugged into the AC plug 9 then into a wall outlet to power the area light and charge the battery. An AC outlet is available to connect extension cords to additional lights or for powering additional tools or appliances.

NOTE: The AC outlet cannot be controlled by the Tool Connect™ app.



WARNING: Do not connect devices drawing more than 10 amps.



WARNING: Do not connect more than 4 area lights together.



CAUTION: The area light's AC outlet is "live" when the area light is plugged into a wall outlet. The AC outlet is not controlled by buttons or by the Tool Connect™ app.

Securing the Area Light

Two security tabs 10 are available on the base of the area light to lock it with a chain or to keep multiple area lights secured together.

Moving the Area Light

Two handles 12 are provided for safely carrying your area light. The feet 11 on the area light can accommodate four standard 3" (76 mm) diameter casters with 3/8-16 UNC threaded studs (1-3/4" [45 mm] maximum stud length) with a minimum 100 lb weight capacity. At least one caster must be of a locking type. Accessory DeWALT casters are available on www.dewalt.com.

MAINTENANCE



WARNING: To reduce the risk of serious personal injury, turn area light/charger off, remove battery pack and disconnect from the AC outlet before making any adjustments, removing/

installing attachments or accessories, and before cleaning.

Cleaning



WARNING: Blow dirt and dust out of all air vents with clean, dry air at least once a week. To minimize the risk of eye injury, always wear ANSI Z87.1 approved eye protection when performing this.



WARNING: Never use solvents or other harsh chemicals for cleaning the non-metallic parts of the tool. These chemicals may weaken the plastic materials used in these parts. Use a cloth dampened only with water and mild soap. Do not clean this area light with a water spray or the like; never immerse any part of the area light in a liquid.

Accessories



WARNING: Since accessories, other than those offered by DeWALT, have not been tested with this product, use of such accessories with this tool could be hazardous. To reduce the risk of injury, only DeWALT recommended accessories should be used with this product.

Recommended accessories for use with your tool are available at extra cost from your local dealer or authorized service center. If you need assistance in locating any accessory, please contact DeWALT Industrial Tool Co., 701 East Joppa Road, Towson, MD 21286, call 1-800-4-DeWALT (1-800-433-9258) or visit our website: www.dewalt.com.

Repairs

The battery pack is not serviceable.



WARNING: To assure product SAFETY and RELIABILITY, repairs, maintenance and adjustment (including brush inspection and replacement) should be performed by a DeWALT factory service center or a DeWALT authorized service center. Always use identical replacement parts.

Register Online

Thank you for your purchase. Register your product now for:

- **WARRANTY SERVICE:** Registering your product will help you obtain more efficient warranty service in case there is a problem with your product.
- **CONFIRMATION OF OWNERSHIP:** In case of an insurance loss, such as fire, flood or theft, your registration of ownership will serve as your proof of purchase.
- **FOR YOUR SAFETY:** Registering your product will allow us to contact you in the unlikely event a safety notification is required under the Federal Consumer Safety Act.

Register online at www.dewalt.com/register.

Three Year Limited Warranty

DeWALT will repair, without charge, any defects due to faulty materials or workmanship for three years from the date of purchase. This warranty does not cover part failure

ENGLISH

due to normal wear or tool abuse. For further detail of warranty coverage and warranty repair information, visit www.dewalt.com or call 1-800-4-DeWALT (1-800-433-9258). This warranty does not apply to accessories or damage caused where repairs have been made or attempted by others. This warranty gives you specific legal rights and you may have other rights which vary in certain states or provinces.

In addition to the warranty, DeWALT tools are covered by our:

1 YEAR FREE SERVICE

DeWALT will maintain the tool and replace worn parts caused by normal use, for free, any time during the first year after purchase.

2 YEARS FREE SERVICE ON DEWALT BATTERY PACKS

DC9071, DC9091, DC9096, DC9182, DC9280, DC9360, DCB120, DCB127, DCB201, DCB203, DCB203BT, DCB207, DCB361

3 YEARS FREE SERVICE ON DEWALT BATTERY PACKS

DCB200, DCB204, DCB204BT, DCB205, DCB606

NOTE: Battery warranty voided if the battery pack is tampered with in any way. DeWALT is not responsible for any injury caused by tampering and may prosecute warranty fraud to the fullest extent permitted by law.

90 DAY MONEY BACK GUARANTEE

If you are not completely satisfied with the performance of your DeWALT Power Tool, Laser, or Nailer for any reason, you can return it within 90 days from the date of purchase with a receipt for a full refund – no questions asked.

LATIN AMERICA: This warranty does not apply to products sold in Latin America. For products sold in Latin America, see country specific warranty information contained in the packaging, call the local company or see website for warranty information.

FREE WARNING LABEL REPLACEMENT: If your warning labels become illegible or are missing, call 1-800-4-DeWALT (1-800-433-9258) for a free replacement.

Définitions : symboles et termes d'alarmes sécurité

Ces guides d'utilisation utilisent les symboles et termes d'alarmes sécurité suivants pour vous prévenir de situations dangereuses et de risques de dommages corporels ou matériels.



DANGER : indique une situation dangereuse imminente qui, si elle n'est pas évitée, **entraînera la mort ou des blessures graves**.



AVERTISSEMENT : indique une situation potentiellement dangereuse qui, si elle n'est pas évitée, **pourrait entraîner la mort ou des blessures graves**.



ATTENTION : indique une situation potentiellement dangereuse qui, si elle n'est pas évitée, **pourrait entraîner des blessures légères ou modérées**.



(Si utilisé sans aucun terme) Indique un message propre à la sécurité.

AVIS : indique une pratique ne posant **aucun risque de dommages corporels** mais qui par contre, si rien n'est fait pour l'éviter, **pourrait poser des risques de dommages matériels**.

Fig. A

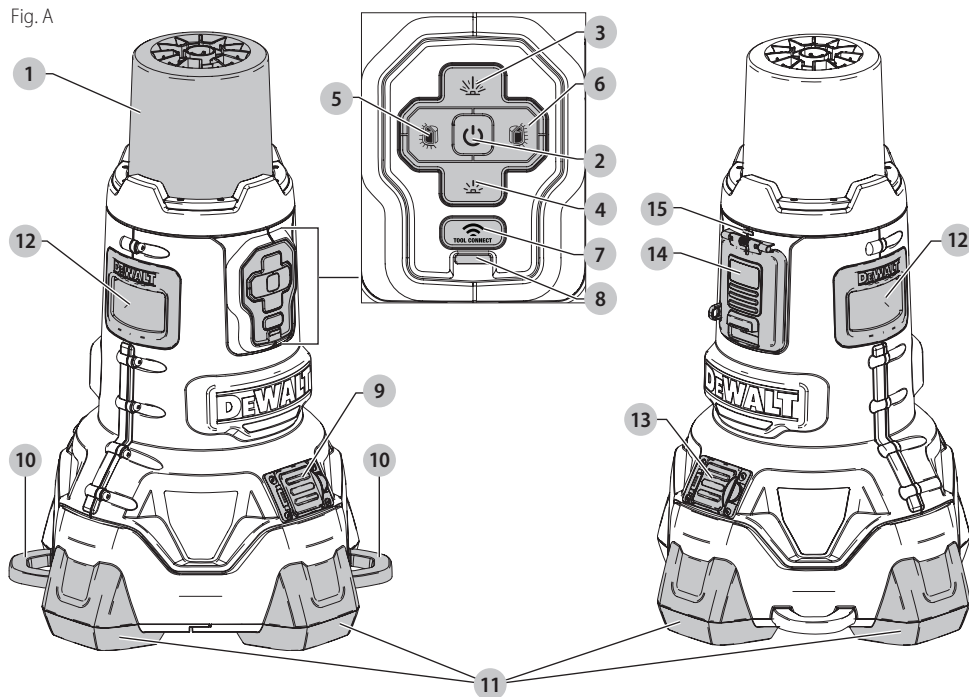

1 Lentille

2 Interrupteur marche/arrêt

3 Touche plus de luminosité

4 Touche moins de luminosité

5 Interrupteur directionnel gauche

6 Interrupteur directionnel droit

7 Touche Tool ConnectMC

8 Voyant Tool ConnectMC

9 Fiche CA

10 Patte d'ancrage

11 Pied

12 Poignée

13 Prise CA

14 Portillon du bloc-piles

15 Voyant de charge

FRANÇAIS

POUR TOUT COMMENTAIRE, OU QUESTION, RELATIF À CET OUTIL OU TOUT AUTRE OUTIL DEWALT, COMPOSEZ GRATUITEMENT LE : 1-800-4-DEWALT (1-800-433-9258).

Consignes de sécurité importantes

AVERTISSEMENT !

Pendant l'utilisation de la lampe grande surface, prendre systématiquement des précautions élémentaires, y compris les suivantes :

- a) Lire toutes les instructions avant d'utiliser la lampe grande surface.
- b) Pour réduire tout risque de dommages corporels, prendre des précautions extrêmes lorsqu'une lampe grande surface est utilisée à proximité d'enfants.
- c) Pour la déconnecter, arrêter tous les boutons de commande, puis retirer la fiche du secteur.
- d) **NE PAS la débrancher en tirant sur le cordon.** Pour la débrancher, tirer sur la fiche et non pas sur le cordon.
- e) Débrancher la lampe de la prise en fin d'utilisation, et avant tout entretien ou nettoyage.
- f) **Ne pas utiliser une lampe grande surface dont le cordon ou la fiche est endommagé, ou si la lampe grande surface a reçu un coup violent, dysfonctionne, est tombée ou a été endommagée de quelque manière que ce soit.** Retourner la lampe grande surface aux services de réparation agréés les plus proches pour tout examen, réparation ou réglage électrique ou mécanique.
- g) **Pour réduire tout risque de chocs électriques, ne pas immerger la lampe grande surface dans l'eau ou tout autre liquide.** Ne pas disposer ou entreposer la lampe grande surface là où elle risquerait de tomber, ou glisser dans une baignoire ou un évier.
- h) **Brancher systématiquement sur une prise correctement mise à la terre.** Se reporter à la section Directives de mise à la terre.
- i) **Utiliser exclusivement des pièces recommandées ou vendues par le fabricant.**
- j) **Risques de chocs électriques.** Ne pas l'exposer à la pluie. Entreposer à l'intérieur.

CONSERVER CES DIRECTIVES

Règles spécifiques de sécurité relatives aux lampes grande surface

 **AVERTISSEMENT : risques d'incendie.** Ne pas utiliser la lampe grande surface en présence de liquides ou gaz inflammables ou en milieu déflagrant. Des étincelles internes pourraient enflammer les vapeurs et causer des dommages corporels.

- Ne submerger la lampe grande surface dans aucun liquide.
- La lampe grande surface a été conçue pour une utilisation domestique et commerciale.
- Avant d'utiliser le bloc-piles et la lampe grande surface/chargeur, lire toute consigne et tout avertissement apposés sur la lampe grande surface/chargeur et le bloc-piles.
- Après utilisation, entreposer la lampe grande surface à l'intérieur. Maintenir hors de la portée des enfants.
- NE PAS tenter de charger le bloc-piles avec des chargeurs autres que ceux décrits dans ce guide d'utilisation. La lampe grande surface/chargeur et son bloc-piles ont été conçus tout spécialement pour fonctionner ensemble.
- S'assurer que le cordon est protégé de manière à ce que personne ne marche, ni ne trébuche dessus ou à ce qu'il ne soit ni endommagé, ni soumis à aucune tension.
- S'il est nécessaire de faire fonctionner la lampe grande surface DCL070 sur du courant CA, utiliser exclusivement une rallonge adéquate (se reporter à la section **Utilisation d'une rallonge avec la lampe grande surface**). L'utilisation d'une rallonge inadéquate comporte des risques d'incendie, de choc électrique ou d'électrocution.
- **Une rallonge adéquate comportera le suffixe « W » et une étiquette indiquant « Adéquat pour utilisation avec des appareils d'extérieur. »**
- Protéger la lampe grande surface de toute source de chaleur.
- Ne pas démonter la lampe grande surface. Pour tout service ou réparation, la rapporter dans un centre de réparation agréé. Le fait de la réassembler de façon incorrecte comporte des risques de chocs électriques, d'électrocution et d'incendie.
- Débrancher la lampe grande surface/chargeur du secteur avant tout entretien. Cela réduira les risques de chocs électriques. Le fait de retirer le bloc-piles ne réduira pas ces risques.
- La lampe grande surface/chargeur a été conçue pour fonctionner sur 120 volts, 60 Hz CA ou sur du courant continu (CC) au travers d'un bloc-piles DEWALT 20 V Max* ou un bloc-piles au lithium-ion FLEXVOLT™. N'utiliser aucune autre tension.
- Pour utiliser la lampe grande surface sur du courant CA, utiliser des rallonges de type SJW, SJOW, SJTW, SJTOW, SW, SOW, STW ou STOW.
- Ne pas cumuler plus de 3 lampes grande surface à la fois. Lorsque des roulettes sont utilisées, ne pas cumuler plus de 2 lampes grande surface.
- Mettre la lampe grande surface en station verticale avant de la transporter.

 **AVERTISSEMENT :** pour réduire tout risque d'incendie, ne rien placer sur la surface de la lentille pendant ou après l'utilisation de la lampe.

 **AVERTISSEMENT :** disposer la lampe grande surface de façon à ce que personne ne puisse fixer directement, délibérément ou non, sa lumière. Des lésions oculaires graves pourraient en résulter.

L'étiquette apposée sur votre outil peut inclure les symboles suivants. Les symboles et leur définition sont indiqués ci-après :

V volts min minutes
Hz hertz — — — ou DC..... courant continu

Ⓜ..... fabrication classe I (mis à la terre)	⚡ or AC/DC..... courant alternatif ou continu
.../min..... par minute	Ⓜ..... fabrication classe II (double isolation)
BPM..... battements par minute	n ₀ vitesse à vide
IPM..... impacts par minute	n..... vitesse nominale
RPM..... revolutions per minute	Ⓜ..... borne de terre
sfpm..... pieds linéaires par minute (plpm)	⚠..... symbole d'avertissement
SPM (FPM)..... fréquence par minute	⚠..... radiation visible
A..... ampères	Ⓜ..... protection respiratoire
W..... watts	Ⓜ..... protection oculaire
⚡ or AC..... courant alternatif	Ⓜ..... protection auditive
	Ⓜ..... lire toute la documentation

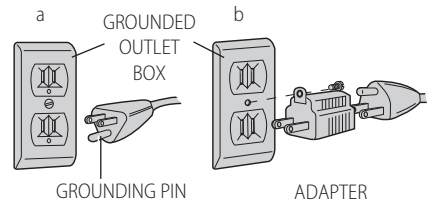

Utilisation de rallonges avec la lampe grande surface

Utiliser exclusivement des cordons d'alimentation mis à la terre, d'une capacité minimum de 12 A, et équipés d'un troisième fil mis à la terre.

Lorsqu'une rallonge longue est utilisée pour connecter une lampe grande surface ou un outil, il se produit une chute de tension. Plus la rallonge est longue, plus la chute est importante. Cela a pour résultat une chute de la tension alimentant la lampe grande surface ou l'outil, et l'augmentation de la quantité de courant (ampère) utilisée, ou une baisse des performances. Une rallonge de calibre supérieur réduira la chute de tension. S'assurer de choisir une rallonge fournissant une tension suffisante pour l'utilisation de l'outil et/ou la lampe grande surface.



AVERTISSEMENT : risques de chocs électriques.

Maintenir la connexion des rallonges au sec et en hauteur.



AVERTISSEMENT : prendre soin des rallonges. Pour réduire tout risque de chocs électriques, ne pas utiliser de rallonges usées, dénudées ou abîmées.



AVERTISSEMENT : l'utilisation d'un matériel sur basse tension peut causer sa surchauffe. L'utilisation d'une rallonge excessivement longue peut aussi causer sa surchauffe.

Pour plus d'information sur les critères en matière de calibre de rallonges, se reporter au tableau **Calibres minimaux des rallonges** sous la section **Règles de sécurité importantes relatives à la lampe grande surface/chargeur**.

Homologation du matériel sans fil et informations sécurité

- Avant de voyager en avion, s'assurer de suivre les restrictions des compagnies aériennes quant à l'utilisation d'appareils électroniques et Bluetooth^{MD} personnels.
- La fonctionnalité d'alarme hors plage a été conçue pour servir à aider à alerter en cas de perte ou vol de produits. Ce n'est pas un système de sécurité.
- La plage de connectivité peut aller jusqu'à 30.5 meters (100 pieds) en fonction de l'environnement et des lieux.
- Les signaux de radiofréquences ondes courtes d'un appareil Bluetooth^{MD} pourront affecter les opérations d'autres appareils électroniques ou médicaux (comme les stimulateurs cardiaques ou les appareils acoustiques).
- Cet appareil est conforme à la norme CAN ICES-3(B)/NMB-3(B).
- Cet appareil est conforme au paragraphe 15 du règlement du FCC et au(x) norme(s) RSS exempté(s) de licence

Directives de mise à la terre

En cas de défaillance technique ou de panne, la mise à la terre offre un chemin de moindre résistance au courant électrique pour réduire tout risque de décharge électrique. La lampe grande surface doit être connectée à un cordon équipé d'un conducteur de protection et d'une fiche de mise à la terre. Cette fiche doit être branchée dans prise adéquate installée correctement et mise à la terre conformément aux codes et réglementations locales.



DANGER : tout branchement non conforme du matériel mis à la terre augmente les risques de chocs électriques. Le conducteur dont la surface externe d'isolation est verte, avec ou sans rayures jaunes, est le conducteur de protection. En cas de réparation ou de remplacement du cordon ou de la fiche, ne jamais connecter le conducteur de protection à une borne sous tension. Si les directives de mise à la terre ne sont pas complètement comprises, ou si on n'est pas sûr que la lampe grande surface est correctement mise à la terre, faire appel à un électricien ou du personnel d'entretien qualifié. Ne pas modifier la fiche connectée à la lampe grande surface. Si elle ne correspond pas à la prise murale, une prise adéquate doit alors être installée par un électricien qualifié.

Lampes grande surface avec cordon, mise à la terre, de moins de 15 A et conçue pour être utilisées sur une tension nominale de 120 V

La lampe grande surface est conçue pour une tension nominale de 120 V, et doit être connectée à une fiche mise à la terre qui ressemble à la fiche illustrée par le schéma a. Lorsqu'une prise correctement mise à la terre n'est pas disponible, un adaptateur temporaire, qui ressemble à celui illustré par le schéma b, peut être utilisé pour connecter cette fiche dans une prise à 2 lames, comme illustré par le schéma b. L'adaptateur temporaire ne devrait être utilisé que tant qu'une prise adéquate, et mise à la terre, n'aura pas été installée par un électricien qualifié. L'oreille, la patte ou autre, rigide et verte rattachée à l'adaptateur doit être connectée à une installation électrique conforme mise à la terre de façon permanente. Chaque fois que l'adaptateur est utilisé, il doit être maintenu en place par une vis métallique.

FRANÇAIS

d'Industrie Canada. Son utilisation est sujette aux deux conditions suivantes :

- ce dispositif ne doit pas causer d'interférences nuisibles, et
- ce dispositif doit accepter toute interférence reçue, y compris toute interférence pouvant causer un fonctionnement indésirable.

REMARQUE : cet équipement a été testé et jugé conforme aux limites propres aux appareils numériques de Classe B, conformément au Paragraphe 15 du règlement du FCC. Ces limites sont destinées à offrir une protection raisonnable contre les interférences nuisibles d'une installation résidentielle. Cet équipement produit, utilise et peut émaner des ondes radiofréquences qui, s'il n'est pas installé et utilisé conformément aux directives du fabricant, pourront causer des interférences nuisibles aux communications radio. Cependant, en fonction des installations réalisées, l'absence d'interférences n'est pas garantie. Si cet équipement cause des interférences nuisibles à la réception radio ou télévision (ce qui peut être déterminé par la mise sous/hors tension de cet équipement) l'utilisateur est encouragé à tenter de corriger ces interférences en prenant l'une ou plusieurs des mesures suivantes :

- Réorienter l'antenne de réception ou en changer l'emplacement;
- Augmenter la distance entre l'équipement et le récepteur;
- Brancher l'équipement à une prise située sur un circuit différent de celui sur lequel le récepteur est connecté;
- Contacter un revendeur ou consulter un technicien radio/télé qualifié.
- Conformément aux réglementations d'Industrie Canada, cet émetteur radio ne peut fonctionner qu'avec une antenne dont le type et le gain maximal (ou d'une valeur moindre) sont homologués par Industrie Canada pour cet émetteur. Pour réduire toute interférence radio potentielle pouvant affecter les autres utilisateurs, le type d'antenne et ses gains devraient être choisis de façon à ce que la puissance isotrope rayonnée équivalente ne soit pas supérieure au nécessaire pour une communication adéquate.
- Pour respecter les limites d'exposition requises par le FCC/la RF IC pour la population générale/exposition incontrôlée, toute antenne utilisée avec cet émetteur doit être installée de façon à préserver une distance d'au moins 20 cm avec les individus présents et ne peut être située ou utilisée conjointement avec toute autre antenne ou émetteur.
- Tout changement ou toute modification à l'appareil qui ne serait pas expressément approuvé par le fabricant pourra annuler les droits de l'utilisateur à employer cet équipement.

REMARQUE : le terme et les logos Bluetooth^{MD} sont des marques déposées appartenant à Bluetooth^{MD}, SIG, Inc. et toute utilisation de ces marques par DeWALT est autorisée par licence. Toute autre marque de commerce et appellation commerciale reste la propriété de leurs propriétaires respectifs. Ce produit est conforme à ces standards lorsqu'il est utilisé avec un cordon de 1 m 80 (6 pi) ou moins.

BLOCS-PILES ET CHARGEURS

La lampe grande surface/chargeur fonctionne sur un bloc-piles DeWALT 20 V Max* ou un bloc-piles au lithium-ion Flexvolt^{MC}.

REMARQUE : la lampe grande surface/chargeur DCL070 a été conçue pour fonctionner sur CA, 120 volts et 60 Hz.

Le bloc-piles n'est pas totalement chargé d'usine. Avant d'utiliser le bloc-piles et le chargeur, lire les consignes de sécurité ci-après puis suivre la procédure de chargement indiquée. Pour commander des blocs-piles de rechange, s'assurer d'en inclure le numéro de catalogue et la tension.

Cet outil fonctionne avec un chargeur DeWALT. S'assurer de bien lire toutes les consignes de sécurité avant toute utilisation du chargeur. Consulter le tableau en fin de manuel pour connaître les compatibilités entre chargeurs et blocs-piles.

LIRE TOUTES LES DIRECTIVES

Consignes importantes de sécurité propres à tous les blocs-piles

! **AVERTISSEMENT :** lire toutes les instructions et toutes les consignes de sécurité propres aux blocs-piles et à la lampe grande surface/chargeur. Tout manquement aux avertissements et consignes pose des risques de décharges électriques, d'incendie et/ou de dommages corporels graves.

- **Ne pas recharger ou utiliser un bloc-piles en milieu déflagrant, comme en présence, de poussières, gaz ou liquides inflammables.** Le fait d'insérer un bloc-piles dans le chargeur ou de le retirer de la lampe grande surface/chargeur pourrait enflammer la poussière ou les émanations.
- **NE JAMAIS forcer un bloc-piles dans la lampe grande surface/chargeur. NE modifier un bloc-piles en AUCUNE FAÇON pour le faire rentrer dans un chargeur incompatible, car le bloc-piles pourrait éclater et causer des dommages corporels graves.** Consulter le tableau en fin de manuel pour connaître les compatibilités entre chargeurs et blocs-piles.
- Recharger les blocs-piles exclusivement dans des chargeurs DeWALT.
- **NE PAS** éclabousser le bloc-piles ou l'immerger dans l'eau ou dans tout autre liquide.
- **Ne pas entreposer ou utiliser l'appareil et le bloc-piles en présence de températures ambiantes pouvant excéder 40 °C (104 °F) (comme dans des hangars ou des bâtiments métalliques l'été).** Pour préserver leur durée de vie, entreposer les blocs-piles dans un endroit frais et sec.
- **Ne pas incinérer le bloc-piles même s'il est sévèrement endommagé ou complètement usagé, car il pourrait exploser et causer un incendie.** Pendant l'incinération des blocs-piles au lithium-ion, des vapeurs et matières toxiques sont dégagées.
- **En cas de contact du liquide de la pile avec la peau, rincer immédiatement au savon doux et à l'eau.** En cas de contact oculaire, rincer l'œil ouvert à l'eau claire une quinzaine de minutes ou jusqu'à ce que l'irritation cesse. Si des soins médicaux s'avèrent nécessaires, noter

que l'électrolyte de la pile est composé d'un mélange de carbonates organiques liquides et de sels de lithium.

- **Le contenu des cellules d'une pile ouverte peut causer une irritation respiratoire.** En cas d'inhalation, exposer l'individu à l'air libre. Si les symptômes persistent, consulter un médecin.



AVERTISSEMENT : risques de brûlure. Le liquide de la pile peut s'enflammer s'il est exposé à des étincelles ou à une flamme.



AVERTISSEMENT : risques d'incendie. Ne jamais tenter d'ouvrir le bloc-piles pour quelque raison que ce soit. Si le boîtier du bloc-piles est fissuré ou endommagé, ne pas l'insérer dans un chargeur. Ne pas écraser, laisser tomber, ou endommager les bloc-piles. Ne pas utiliser un bloc-piles ou un chargeur qui a reçu un choc violent, ou si l'appareil est tombé, a été écrasé ou endommagé de quelque façon que ce soit (p. ex. percé par un clou, frappé d'un coup de marteau, piétiné). Les bloc-piles endommagés doivent être renvoyés à un centre de réparation pour y être recyclés.

Transport



AVERTISSEMENT : risques d'incendie. Au moment de ranger ou transporter le bloc-piles, veiller à protéger ses bornes à découvert de tout objet métallique. Par exemple, éviter de placer le bloc-piles dans un tablier, une poche, une boîte à outils ou un tiroir, etc. contenant des objets tels que clous, vis, clés, etc. **Le fait de transporter des bloc-piles comporte des risques d'incendie, car les bornes des piles pourraient entrer, par inadvertance, en contact avec des objets conducteurs, tels que : clés, pièces de monnaie, outils ou autres.**

La réglementation sur les produits dangereux (Hazardous Material Regulations) du département américain des transports interdit, en fait, le transport des bloc-piles dans les commerces ou dans les avions dans les bagages de cabine, À MOINS qu'ils ne soient correctement protégés de tout court-circuit. Aussi lors du transport individuel de bloc-piles, s'assurer que leurs bornes sont bien protégées et isolées de tout matériau pouvant entrer en contact avec elles et provoquer un court-circuit.

Expédition du bloc-piles DeWALT FLEXVOLT™

Le bloc-piles DeWALT FLEXVOLT™ possède deux modes :

Utilisation et Expédition.

Mode Utilisation : lorsque le bloc-piles FLEXVOLT™ est par lui-même ou dans un produit DeWALT 20 v max*, il fonctionnera comme un bloc-piles de 20 v max*. Lorsque le bloc-piles FLEXVOLT™ est dans un produit de 60 v max* ou 120 v max* (deux bloc-piles de 60 v max*), il fonctionnera comme un bloc-piles de 60 v max*.

Mode Expédition : lorsque le capuchon est inséré sur le bloc-piles FLEXVOLT™, le bloc-piles est en mode Expédition. Les modules de cellules sont électriquement déconnectés du bloc le

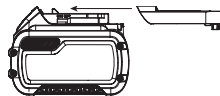

faisant correspondre à trois blocs-piles d'un wattheure (Wh) inférieur comparé à un bloc-piles de wattheure élevé. Ce passage à trois blocs-piles à un wattheure inférieur peut permettre au bloc-piles d'être exempté de suivre certaines directives d'expédition imposées sur les blocs-piles de wattheure supérieur.

L'étiquette du bloc-piles donne deux estimations de wattheures (se reporter à l'exemple). Selon comment le bloc-piles est expédié, l'estimation appropriée de wattheure doit être utilisée pour déterminer les modalités d'expédition lui correspondant. Si le capuchon d'expédition est utilisé, le bloc-piles sera considéré comme 3 blocs-piles au wattheure indiqué pour « Expédition ». S'il est expédié sans le capuchon ou dans un outil, le bloc-piles sera considéré comme un seul bloc-piles au wattheure indiqué à côté de « Utilisation ».

Exemple d'étiquetage d'utilisation et d'expédition

USE: 120 Wh Shipping: 3 x 40 Wh

Par exemple, le Wh de expédition pourra indiquer 3 x 40 Wh, ce qui correspond à 3 blocs-piles de 40 wattheures chacun. L'utilisation du Wh pourra indiquer 120 Wh (sous-entendu 1 bloc-piles).

Témoin de Charge du Bloc-Piles (Fig. B)

Certains blocs-piles DeWALT possèdent un témoin de charge qui consiste en trois voyants Del verts indiquant le niveau de charge du bloc-piles.

Le témoin de charge indique approximativement le niveau de charge restant dans le bloc-piles en fonction des voyants suivants :

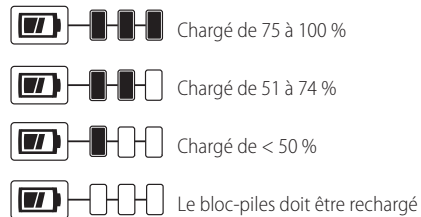

Pour activer le témoin de charge, maintenez appuyé le bouton du témoin de charge. Une combinaison des trois voyants Del verts s'allumera indiquant le niveau de charge. Lorsque le niveau de charge du bloc-pile atteint la limite minimale d'utilisation, le témoin de charge reste éteint et le bloc-piles doit être rechargé.

Fig. B



REMARQUE : le témoin de charge ne fait qu'indiquer le niveau de charge du bloc-piles. Il ne donne aucune indication quant au fonctionnement de l'outil. Son propre fonctionnement pourra aussi varier en fonction des composants produit, de la température et de l'application d'utilisation.

Pour plus d'informations quant au témoin de charge du bloc-piles, veuillez appeler le 1-800-4-DeWALT (1-800-433-9258) ou vous rendre sur notre site www.dewalt.com.

Le sceau SRPRC®

Le sceau SRPRC® (Société de recyclage des piles rechargeables du Canada) apposé sur une pile au nickel-cadmium, à hydrure métallique de nickel ou au lithium-ion (ou un bloc-piles) indique que les coûts de recyclage de ces derniers en fin d'utilisation ont déjà été réglés par DeWALT. Dans certaines régions, la mise au rebut ou aux ordures municipales des piles au nickel-cadmium, à l'hydrure métallique de nickel ou au lithium-ion, est illégale ; le programme de l'Appel à Recycler® constitue donc une solution pratique et écologique.



Appel à Recycler Canada, Inc., en collaboration avec DeWALT et d'autres utilisateurs de piles, a mis sur pied de programme aux États-Unis et au Canada pour faciliter la collecte des piles au nickel-cadmium, à l'hydrure métallique de nickel ou au lithium-ion usagées. Aidez-nous à protéger l'environnement et à conserver nos ressources naturelles en renvoyant les piles au nickel-cadmium, à l'hydrure métallique de nickel ou au lithium-ion usagées à un centre de réparation autorisé DeWALT ou chez votre détaillant afin qu'elles y soient recyclées. On peut en outre se renseigner auprès d'un centre de recyclage local pour connaître d'autres sites les acceptant.

SRPRC® est une marque déposée de l'Appel à Recycler Canada, Inc.

Règles de sécurité importantes relatives à la lampe grande surface/chargeur

⚠ AVERTISSEMENT : lire toutes les instructions et toutes les consignes de sécurité propres au bloc-piles et à la lampe grande surface/chargeur. Tout manquement aux avertissements et consignes pose des risques de décharges électriques, d'incendie et/ou de dommages corporels graves.

- Cette lampe grande surface/chargeur n'a pas été conçue pour une utilisation autre que l'éclairage d'espaces professionnels et le rechargement de blocs-piles rechargeables DeWALT 20 V Max* et Flexvolt^{MC}. Toute autre utilisation comporte des risques d'incendie, de chocs électriques ou d'électrocution.
- Protéger la lampe grande surface/chargeur de la pluie ou de la neige.
- Tirer sur la fiche plutôt que sur le cordon pour débrancher la lampe grande surface/chargeur. Cela permet de réduire les risques d'endommager la fiche ou le cordon d'alimentation.
- S'assurer que la rallonge est protégée de manière à ce que personne ne marche, ni ne trébuche dessus, ou à ce qu'elle ne soit ni endommagée, ni soumise à aucune tension.
- Pour utiliser la lampe grande surface/chargeur à l'extérieur, lui fournir systématiquement un endroit sec et une rallonge convenant à une utilisation extérieure. Utiliser un cordon adéquat pour l'extérieur réduit les risques de chocs électriques.
- Pour la sécurité de l'utilisateur, utiliser une rallonge de calibre adéquat (AWG, American Wire Gauge [calibrage américain normalisé des fils électriques]). Plus le calibre est petit, et plus sa capacité est grande. Un

calibre 16, par exemple, a une capacité supérieure à un calibre 18. L'usage d'une rallonge de calibre insuffisant causera une chute de tension qui entraînera perte de puissance et surchauffe. Lorsque plusieurs rallonges sont nécessaires pour raccorder l'appareil, s'assurer que chaque rallonge présente au moins le calibre de fil minimum. Le tableau ci-dessous illustre les calibres à utiliser selon la longueur de rallonge et l'intensité nominale indiquée sur la plaque signalétique, ainsi que la chute de tension causée par l'utilisation de rallonges, suivant différentes charges électriques. En cas de doutes, utiliser le calibre suivant. Plus le calibre est petit, plus la rallonge peut supporter de courant.

Calibre minimum pour les cordons d'alimentation

Volts		Longueur totale du cordon d'alimentation en mètre (pieds)			
120 V		7,6 (25)	15,2 (50)	30,5 (100)	45,7 (150)
240 V		15,2 (50)	30,5 (100)	61,0 (200)	91,4 (300)
Ampères		AWG			
Plus que	Pas plus que				
0	6	18	16	16	14
6	10	18	16	14	12
10	12	16	16	14	12
12	16	14	12	Non recommandé	

- Ne poser aucun objet sur la lampe grande surface/chargeur et ne pas poser la lampe grande surface/chargeur sur une surface molle qui pourrait en bloquer les fentes d'aération et provoquer une surchauffe interne. Éloigner la lampe grande surface/chargeur de toute source de chaleur. La lampe grande surface possède des orifices d'aération sur la partie supérieure de la lentille DEL.
- Ne pas faire fonctionner la lampe grande surface/chargeur avec un cordon d'alimentation, ou une fiche, endommagé.
- Ne pas utiliser la lampe grande surface/chargeur s'elle a reçu un coup, fait une chute ou a été endommagée de quelque façon que ce soit. La ramener alors dans un centre de réparation agréé.
- Ne pas démonter la lampe grande surface/chargeur. Pour tout service ou réparation, la rapporter dans un centre de réparation agréé. Le fait de la réassembler de façon incorrecte comporte des risques de chocs électriques, d'électrocution et d'incendie.
- Débrancher la lampe grande surface/chargeur du secteur avant tout entretien. Cela réduira les risques de chocs électriques. Le fait de retirer le bloc-piles ne réduira pas ces risques.
- NE JAMAIS tenter de connecter plus de 4 lampes grande surface ensemble.
- La lampe grande surface/chargeur a été conçue pour fonctionner sur du courant électrique domestique standard (120V volts). Ne pas tenter de l'utiliser sur toute autre tension. Cela ne s'applique pas aux chargeurs de postes mobiles.

⚠ AVERTISSEMENT : risques de chocs électriques. Ne laisser aucun liquide pénétrer dans la lampe grande surface/chargeur, des chocs électriques pourraient en résulter.

⚠ AVERTISSEMENT : risques de brûlures. Ne submerger le bloc-piles dans aucun liquide et le protéger de toute infiltration de liquide. Ne jamais tenter d'ouvrir le

bloc-piles pour quelque raison que ce soit. Si le boîtier plastique du bloc-piles est brisé ou fissuré, le retourner dans un centre de réparation pour y être recyclé.













ATTENTION : risques de brûlures. Pour réduire tout risque de dommages corporels, ne recharger que des blocs-piles rechargeables DeWALT. Tout autre type de bloc-piles pourrait surchauffer et éclater posant ainsi des risques de dommages corporels et matériels.

AVIS : sous certaines conditions, lorsque la lampe grande surface/chargeur est branchée au bloc d'alimentation, elle pourrait être court-circuitée par des matériaux étrangers. Les corps étrangers conducteurs tels que (mais sans s'y limiter) les poussières de rectification, les débris métalliques, la paille de fer, le papier d'aluminium ou toute accumulation de particules métalliques doivent être maintenus à distance des orifices de la lampe grande surface/chargeur. Débrancher systématiquement la lampe grande surface/chargeur avant tout entretien.

Chargement

Reportez-vous aux indications du tableau ci-dessous pour consulter le statut de charge du bloc-piles.

Voyants de charge	
 Bloc-piles en Cours de Chargement	— — — — — 
 Bloc-piles Chargé	— — — — — 
DCB107, DCB112, DCB113, DCB115, DCB118, DCB132	
 Bloc-piles en Cours de Chargement	— — — — — 
 Bloc-piles Chargé	— — — — — 
 Suspension de Charge Contre le Chaud/Froid*	— — — — — — — — — — 

***DCB107, DCB112, DCB113, DCB115, DCB118, DCB132:** le voyant rouge ne cessera de clignoter, mais un voyant jaune restera allumé pendant cette opération. Lorsque le bloc-piles aura repris une température appropriée, le voyant jaune s'éteindra et le chargeur reprendra sa procédure de charge.

Cette lampe grande surface/chargeur ne pourra recharger un bloc-piles défectueux. La lampe grande surface/chargeur indiquera qu'un bloc-piles est défectueux en refusant de s'allumer ou en affichant un voyant clignotant bloc-piles ou chargeur défectueux.

REMARQUE : cela pourra aussi indiquer un problème avec la lampe grande surface/chargeur.

S'il y avait un problème au niveau de la lampe grande surface/chargeur, faites-la vérifier ainsi que son bloc-piles chez un centre de réparation agréé.

Fonction de suspension de charge contre le chaud/froid

DCB107, DCB112, DCB113, DCB115, DCB118, DCB132

Lorsque le chargeur détecte un bloc-piles trop chaud ou trop froid, il démarre automatiquement la fonction de suspension de charge contre le chaud, suspendant le chargement jusqu'à ce que le bloc-piles ait repris une température appropriée. Le chargeur ensuite se remettra automatiquement en mode de chargement. Cette

caractéristique assure aux blocs-piles une durée de vie maximale.

Un bloc-piles froid se rechargera moins vite qu'un bloc-piles chaud. Le bloc-piles se rechargera à ce rythme plus lent tout au cours du cycle de charge et ne retournera pas à sa vitesse maximale de charge même s'il venait à se réchauffer.

Le chargeur DCB118 est équipé d'un ventilateur interne destiné à refroidir le bloc-piles. Le ventilateur se mettra automatiquement en marche chaque fois que le bloc-piles aura besoin de se refroidir.

N'utilisez jamais le chargeur si le ventilateur ne fonctionne pas correctement ou si ses fentes d'aération sont bloquées. Protégez systématiquement l'intérieur du chargeur de tout objet étranger.

Système de protection électronique

Les appareils au Li-Ion sont équipés d'un système électronique de protection pour protéger les blocs-piles de toute surcharge, surchauffe ou fuite importante.

L'appareil s'arrêtera automatiquement dès que le système électronique de protection sera activé. Si c'était le cas, placez le bloc-piles au lithium-ion sur son chargeur jusqu'à ce qu'il soit complètement rechargé.

Installation murale

DCB107, DCB112, DCB113, DCB115, DCB118, DCB132

Ces chargeurs ont été conçus pour une installation murale ou pour être posés sur une table ou une surface de travail. Pour une fixation murale, installez le chargeur à proximité d'une prise électrique, et à l'écart de coins ou de toute autre obstruction au passage de l'air. Utilisez l'arrière du chargeur pour marquer l'emplacement des vis de montage sur le mur. Fixez soigneusement le chargeur à l'aide de vis autoforeuses (vendues séparément) d'au moins 25,4 mm (1 po) de long, et de diamètre de tête de 7-9 mm (0,28-0,35 po), que vous visserez dans le bois en laissant une longueur optimale d'environ 5,5 mm (7/32 po) exposée. Alignez les orifices à l'arrière du chargeur sur les vis exposées et insérez à fond ces dernières dans les orifices.

Instructions d'entretien du chargeur

DCB107, DCB112, DCB113, DCB115, DCB118, DCB132



AVERTISSEMENT : risques de chocs électriques.

Débrancher le chargeur de la prise de courant alternatif avant tout entretien. Éliminer toute saleté ou graisse de la surface externe du chargeur à l'aide d'un chiffon ou d'une brosse non métallique douce. N'utiliser ni eau ni aucun nettoyeur liquide.

Remarques importantes concernant le chargement

1. Pour augmenter la durée de vie du bloc-piles et optimiser son rendement, le recharger à une température ambiante de 18 ° à 24 °C (65 °F à 75 °F). NE PAS recharger le bloc-piles à une température inférieure à + 4,5 °C (+ 40 °F) ou supérieure à + 40 °C (+ 104 °F). C'est important pour prévenir tout dommage sérieux au bloc-piles.

FRANÇAIS

- La lampe grande surface/chargeur et son bloc-piles peuvent devenir chauds au toucher pendant la charge. C'est normal et ne représente en aucun cas une défaillance du produit. Pour faciliter le refroidissement du bloc-piles après utilisation, éviter de laisser la lampe grande surface/chargeur ou le bloc-piles dans un local où la température ambiante est élevée comme dans un hangar métallique ou une remorque non isolée.
- Si le bloc-piles ne se recharge pas correctement :
 - Vérifier le bon fonctionnement de la prise en y branchant une lampe ou tout autre appareil électrique;
 - Vérifier que la prise n'est pas contrôlée par un interrupteur qui coupe le courant lorsqu'on éteint les lumières;
 - Déplacer la lampe grande surface/chargeur et le bloc-piles dans un local où la température ambiante se trouve entre environ 18 et 24 °C (65 et 75 °F).
 - Si le problème persiste, amener la lampe grande surface/chargeur et le bloc-piles dans un centre de réparation local.
- Recharger le bloc-piles lorsqu'il ne produit plus assez de puissance pour effectuer un travail qu'il faisait facilement auparavant. DISCONTINUER l'utilisation dans ces conditions. Suivre la procédure de charge. Si nécessaire, il est aussi possible de recharger un bloc-piles partiellement déchargé sans effet nuisible sur le bloc-piles.
- Les corps étrangers conducteurs tels que (mais sans s'y limiter) les poussières de rectification, les débris métalliques, la paille de fer, les feuilles d'aluminium, ou toute accumulation de particules métalliques doivent être maintenus à distance des orifices de la lampe grande surface/chargeur. Débrancher systématiquement la lampe grande surface/chargeur avant tout entretien.
- Ne pas congeler ou immerger la lampe grande surface/chargeur dans l'eau ou tout autre liquide.

 **AVERTISSEMENT** : risques de chocs électriques. Ne laisser aucun liquide pénétrer dans la lampe grande surface/chargeur, des chocs électriques pourraient en résulter.

 **AVERTISSEMENT** : risques de brûlures. Ne submerger le bloc-piles dans aucun liquide et le protéger de toute infiltration de liquide. Ne jamais tenter d'ouvrir le bloc-piles pour quelque raison que ce soit. Si le boîtier plastique du bloc-piles est brisé ou fissuré, le retourner dans un centre de réparation pour y être recyclé.

Recommandations de stockage

- Entreposez la lampe grande surface/chargeur à l'intérieur.
- Le lieu idéal de rangement est un lieu frais et sec, à l'abri de toute lumière solaire directe et de toute température excessive.
- Pour un stockage prolongé, il est recommandé d'entreposer le bloc-piles pleinement chargé dans un lieu frais et sec, hors de la lampe grande surface/chargeur pour optimiser les résultats.

REMARQUE : les blocs-piles ne devraient pas être entreposés complètement déchargés. Il sera nécessaire de recharger le bloc-piles avant réutilisation.

CONSERVER CES CONSIGNES POUR UTILISATION ULTÉRIEURE

DESCRIPTION (FIG. A)

 **AVERTISSEMENT** : ne jamais modifier l'outil électrique ni aucun de ses composants, car il y a risques de dommages corporels ou matériels.

Reportez-vous en figure A au début de ce manuel pour obtenir la liste complète des composants.

USAGE PRÉVU

Cette lampe grande surface/chargeur a été conçue pour l'éclairage d'espaces professionnels et le rechargement de blocs-piles rechargeables DeWALT 20 V Max* et Flexvolt^{MC}.

NE PAS l'utiliser en présence de gaz ou de liquides inflammables.

NE PAS la laisser à la portée des enfants. Une supervision est nécessaire auprès de tout utilisateur non expérimenté.

UTILISATION

 **AVERTISSEMENT** : pour réduire tout risque de dommages corporels graves, éteindre la lampe, retirer le bloc-piles et déconnecter la lampe de la prise CA avant tout réglage ou avant de retirer ou installer toute pièce ou tout accessoire, et avant tout entretien.

 **AVERTISSEMENT** : ne pas recouvrir la lentille pendant l'utilisation.

Installation et retrait des blocs-piles (Fig. D)

- Pour installer le bloc-piles **17** dans la lampe grande surface/chargeur, soulevez le portillon du logement du bloc-piles **14**, alignez le bloc-piles sur les rails à l'intérieur du logement du bloc-piles **19** de la lampe grande surface et poussez-le jusqu'à ce qu'il y soit fermement calé. Assurez-vous qu'il n'en sortira pas. Refermez le portillon.
- Pour retirer le bloc-piles de la lampe grande surface/chargeur, poussez sur le bouton de libération **18** du bloc-piles et tirez-le fermement hors de l'appareil.

Chargement du bloc-piles à l'intérieur de la lampe grande surface/chargeur (Fig. D)

- Rattachez une rallonge à la lampe grande surface, puis branchez-la dans la prise appropriée avant d'y insérer le bloc-piles.

REMARQUE : la lampe grande surface/chargeur ne rechargera pas le bloc-piles tant que la lampe ne sera pas branchée sur une prise CA.

- Pour installer le bloc-piles, reportez-vous à la section **Installation et retrait du bloc-piles**.

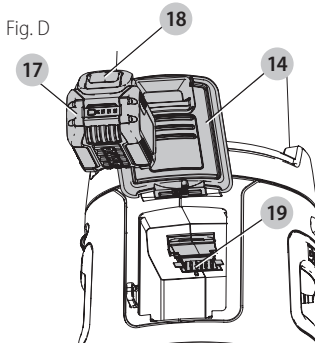

3. Le voyant rouge (charge) **15**, figure A, clignotera de façon continue indiquant que le cycle de chargement a commencé.
4. En fin de charge, le voyant rouge (charge) restera ALLUMÉ de façon continue. Le bloc-piles est alors complètement rechargé et peut alors être utilisé ou laissé dans la lampe grande surface/chargeur.

REMARQUE : pour assurer des performances optimales et une durée de vie maximale aux blocs-piles au lithium-ion, recharger pleinement les blocs-piles avant toute utilisation initiale.

DeWALT Tool Connect^{MC}

La lampe grande surface peut être connectée à un appareil mobile supportant la technologie Bluetooth^{MD} Smart (ou Bluetooth^{MD} 4.0). Pour vérifier si votre appareil mobile est compatible, visitez : <http://www.bluetooth.com/Pages/Bluetooth-Smart-Devices-List.aspx>

DeWALT Tool Connect^{MC} est une application optionnelle pour vos appareils intelligents (tels téléphones intelligents ou tablettes) pouvant se connecter et contrôler votre lampe grande surface.

REMARQUE : le terme et les logos Bluetooth^{MD} sont des marques déposées appartenant à Bluetooth^{MD} SIG, Inc. et toute utilisation de ces marques par DeWALT est faite sous licence. Toute autre marque de commerce et appellation commerciale reste la propriété de leurs propriétaires respectifs.

REMARQUE : l'application Tool Connect^{MC} est régie par ses conditions générales propres mises à votre disposition sur l'application mobile.

Étape 1 : téléchargez l'application DeWALT Tool Connect^{MC} à



Étape 2 : suivez les instructions dans l'application pour créer votre compte Tool Connect^{MC}.

Étape 3 : connectez votre lampe grande surface à l'appli DeWALT Tool Connect^{MC} en appuyant d'abord sur le bouton Tool Connect^{MC} **7** à l'avant de la lampe jusqu'à ce que le voyant commence à clignoter. Puis allez sur l'écran d'Accueil de l'appli et choisissez « + Outil ». La lampe grande surface peut être connectée à un seul compte Tool Connect^{MC} à la fois.

Étape 4 : une fois la connexion établie, il vous sera demandé de donner au produit un nom qui lui sera propre

ainsi que de confirmer que vous désirez enregistrer ce produit sur votre compte DeWALT.com.

⚠ ATTENTION : lorsque le programmeur est utilisé, s'assurer que la zone à illuminer ne comporte plus personne avant d'en programmer l'arrêt.

Pour plus d'informations sur les caractéristiques et fonctionnalités de DeWALT Tool Connect^{MC}, veuillez appeler le 1-800-4-DeWALT (1-800-433-9258), visiter www.dewalt.com ou afficher les écrans de la page FAQ ou d'aide dans l'application mobile.

Utilisation et contrôle de la lampe grande surface (Fig. A)

REMARQUE : pour optimiser les résultats, s'assurer que le bloc-piles est complètement chargé. Reportez-vous à **Chargement du bloc-piles à l'intérieur de la lampe grande surface/chargeur**.

Interrupteur marche/arrêt (Fig. A)

⚠ ATTENTION : ne pas regarder directement dans le faisceau de la lentille de la lampe grande surface. Des lésions oculaires graves pourraient en résulter.

Pour allumer les deux parties de la lampe, appuyez sur l'interrupteur marche/arrêt **2**. Pour arrêter les deux parties, appuyez à nouveau sur l'interrupteur marche/arrêt.

Niveau lumineux

La lampe grande surface possède 10 niveaux de luminosité. Le niveau maximum de luminosité pour une utilisation sur CC est de 3000 lm. Le niveau maximum de luminosité pour une utilisation sur CA est de 7000 lm. Vous pouvez appuyer sur la touche plus de luminosité **3** pour augmenter son niveau ou appuyer sur la touche moins de luminosité **4** pour la diminuer. Maintenez appuyée la touche plus de luminosité **3** pour passer directement à la luminosité maximale. Maintenez appuyée la touche moins de luminosité **4** pour passer directement à la luminosité minimale.

Appuyez sur la touche plus de luminosité **3** alors que la luminosité est maximale pour passer directement à la luminosité minimale.

Appuyez sur la touche moins de luminosité **4** alors que la luminosité est minimale pour passer directement à la luminosité maximale.

Direction de la lumière

Pour allumer ou éteindre le côté gauche de la lampe, appuyez sur l'interrupteur directionnel gauche **5**. Pour allumer ou éteindre le côté droit de la lampe, appuyez sur l'interrupteur directionnel droit **6**.

Voyant de charge

Alors que le bloc-piles arrivera en fin de charge, la lampe clignotera deux fois et baissera d'intensité, et la luminosité de la lampe tombera au-dessous du niveau normal. La lampe continuera de clignoter deux fois toutes les 45 secondes tant que le bloc-piles ne sera pas totalement déchargé. La lampe s'arrêtera alors de fonctionner. La durée d'utilisation variera selon la capacité du bloc-piles.

⚠ AVERTISSEMENT : arrêter le travail et changer le bloc-piles ou connecter la lampe grande surface sur le secteur si cela se produit.

Prise CA/fiche CA (Fig. A)

Une rallonge peut être connectée sur la fiche CA 9 puis dans une prise murale pour alimenter la lampe grande surface et recharger le bloc-piles. Une prise CA est intégrée pour y connecter les rallonges de lampes additionnelles ou pour alimenter d'autres outils ou appareils.

REMARQUE : la prise CA ne peut être contrôlée par l'appli Tool Connect^{MC}.



AVERTISSEMENT : ne pas y connecter des appareils nécessitant plus de 10 A.



AVERTISSEMENT : ne pas connecter plus de 4 lampes grande surface ensemble.



ATTENTION : La prise CA de la lampe grande surface est active lorsque la lampe grande surface est branchée sur une prise murale. La prise CA n'est pas contrôlée par les boutons de l'appli Tool Connect^{MC}.

Arrimer la lampe grande surface

Deux pattes d'ancrage 10 ont été intégrées sur la base de la lampe grande surface pour la verrouiller avec une chaîne ou pour arrimer plusieurs lampes grande surface ensemble.

Déplacer la lampe grande surface

Deux poignées 12 ont été intégrées à la lampe grande surface pour la transporter en toute sécurité. Le pied 11 sur la lampe grande surface peut accommoder quatre roulettes de 76 mm (3 po) de diamètre avec des goujons filetés de 3/8-16 UNC (longueur maximum de goujons de 45 mm [1-3/4" po]) avec la capacité de soutenir un minimum de 45 kg (100 lb). Au minimum, l'une des roulettes doit être du type verrouillable. Des roulettes DeWALT sont à votre disposition sur notre site www.dewalt.com.

MAINTENANCE



AVERTISSEMENT : pour réduire tout risque de dommages corporels graves, éteindre la lampe grande surface/chargeur, en retirer le bloc-piles et la déconnecter de la prise CA avant tout réglage ou avant de retirer ou installer toute pièce ou tout accessoire, et avant tout entretien.

Nettoyage



AVERTISSEMENT : enlever les saletés et la poussière hors des événements au moyen d'air comprimé propre et sec, au moins une fois par semaine. Pour minimiser le risque de blessure aux yeux, toujours porter une protection oculaire conforme à la norme ANSI Z87.1 lors du nettoyage.



AVERTISSEMENT : ne jamais utiliser de solvants ni d'autres produits chimiques puissants pour nettoyer les pièces non métalliques de l'outil. Ces produits chimiques peuvent affaiblir les matériaux de plastique utilisés dans ces pièces. Utiliser un chiffon humecté uniquement d'eau et de savon doux. Ne pas nettoyer cette lampe grande surface avec un pulvérisateur ou quelque chose de similaire. Ne jamais immerger aucune partie de la lampe grande surface dans un liquide.

Accessoires



AVERTISSEMENT : puisque les accessoires autres que ceux offerts par DeWALT n'ont pas été testés

avec ce produit, leur utilisation pourrait s'avérer dangereuse. Pour réduire le risque de blessures, utiliser exclusivement les accessoires DeWALT recommandés avec le présent produit.

Les accessoires recommandés pour cet outil sont vendus séparément au centre de service de votre région. Pour obtenir de l'aide concernant l'achat d'un accessoire, communiquer avec DeWALT Industrial Tool Co., 701 East Joppa Road, Towson, MD 21286 aux États-Unis; composer le 1 800 433-9258 (1 800 4-DeWALT) ou visiter notre site Web : www.dewalt.com.

Réparations

Le bloc-piles n'est pas réparable.



AVERTISSEMENT : pour assurer la SÉCURITÉ et la FIABILITÉ du produit, les réparations, l'entretien et les réglages doivent être réalisés (cela comprend l'inspection et le remplacement du balai) par un centre de réparation en usine DeWALT ou un centre de réparation agréé DeWALT. Toujours utiliser des pièces de rechange identiques.

Registre en ligne

Merci pour votre achat. Enregistrez dès maintenant votre produit:

- **RÉPARATIONS SOUS GARANTIE:** cette carte remplie vous permettra de vous prévaloir du service de réparations sous garantie de façon plus efficace dans le cas d'un problème avec le produit.
- **CONFIRMATION DE PROPRIÉTÉ:** en cas de perte provoquée par un incendie, une inondation ou un vol, cette preuve de propriété vous servira de preuve auprès de votre compagnie d'assurances.
- **SÉCURITÉ:** l'enregistrement de votre produit nous permettra de communiquer avec vous dans l'éventualité peu probable de l'envoi d'un avis de sécurité régi par la loi fédérale américaine de la protection des consommateurs.

Registre en ligne à www.dewalt.com/register.

Garantie limitée de trois ans

DeWALT réparera, sans frais, tout produit défectueux causé par un défaut de matériel ou de fabrication pour une période de trois ans à compter de la date d'achat. La présente garantie ne couvre pas les pièces dont la défectuosité a été causée par une usure normale ou l'usage abusif de l'outil. Pour obtenir de plus amples renseignements sur les pièces ou les réparations couvertes par la présente garantie, visiter le site www.dewalt.com ou composer le 1 800 433-9258 (1 800 4-DeWALT). Cette garantie ne s'applique pas aux accessoires et ne vise pas les dommages causés par des réparations effectuées par un tiers. Cette garantie confère des droits légaux particuliers à l'acheteur, mais celui-ci pourrait aussi bénéficier d'autres droits variant d'un état ou d'une province à l'autre.

En plus de la présente garantie, les outils DeWALT sont couverts par notre :

CONTRAT D'ENTRETIEN GRATUIT D'UN AN

DeWALT entretiendra l'outil et remplacera les pièces usées au cours d'une utilisation normale et ce, gratuitement, pendant une période d'un an à compter de la date d'achat.

CONTRAT D'ENTRETIEN GRATUIT DE DEUX ANS SUR LES BLOC-PILES DeWALT

DC9071, DC9091, DC9096, DC9182, DC9280, DC9360, DCB120, DCB127, DCB201, DCB203, DCB203BT, DCB207, DCB361

CONTRAT D'ENTRETIEN GRATUIT DE TROIS ANS SUR LES BLOC-PILES DeWALT

DCB200, DCB204, DCB204BT, DCB205, DCB606

REMARQUE : La garantie de ce produit sera annulée si le bloc-piles a été altéré de quelque façon que ce soit. DeWALT ne peut être tenu responsable de tout dommage corporel causé par l'altération du produit et pourra poursuivre toute fraude en matière de garantie dans toute l'étendue permise par la loi.

GARANTIE DE REMBOURSEMENT DE 90 JOURS

Si l'acheteur n'est pas entièrement satisfait, pour quelque raison que ce soit, du rendement de l'outil électrique, du laser ou de la cloueuse DeWALT, celui-ci peut le retourner, accompagné d'un reçu, dans les 90 jours à compter de la date d'achat pour obtenir un remboursement intégral, sans aucun problème.

AMÉRIQUE LATINE : cette garantie ne s'applique aux produits vendus en Amérique latine. Pour ceux-ci, veuillez consulter les informations relatives à la garantie spécifique présente dans l'emballage, appeler l'entreprise locale ou consulter le site Web pour les informations relatives à cette garantie.

REMPACEMENT GRATUIT DES ÉTIQUETTES

D'AVERTISSEMENT : si les étiquettes d'avertissement deviennent illisibles ou sont manquantes, composer le 1 800 433-9258 (1 800 4-DeWALT) pour en obtenir le remplacement gratuit.

Definiciones: Símbolos y palabras de alerta de seguridad

Este manual de instrucciones utiliza los siguientes símbolos y palabras de alerta de seguridad para alertarle de situaciones peligrosas y del riesgo de lesiones corporales o daños materiales.

! **PELIGRO:** Indica una situación de peligro inminente que, si no se evita, provocará **la muerte o lesiones graves**.

! **ADVERTENCIA:** Indica una situación de peligro potencial que, si no se evita, **podría provocar la muerte o lesiones graves**.

! **ATENCIÓN:** Indica una situación de peligro potencial que, si no se evita, **posiblemente provocaría lesiones leves o moderadas**.

! (Utilizado sin palabras) indica un mensaje de seguridad relacionado.

AVISO: Se refiere a una práctica **no relacionada a lesiones corporales** que de no evitarse **puede resultar en daños a la propiedad**.

Fig. A

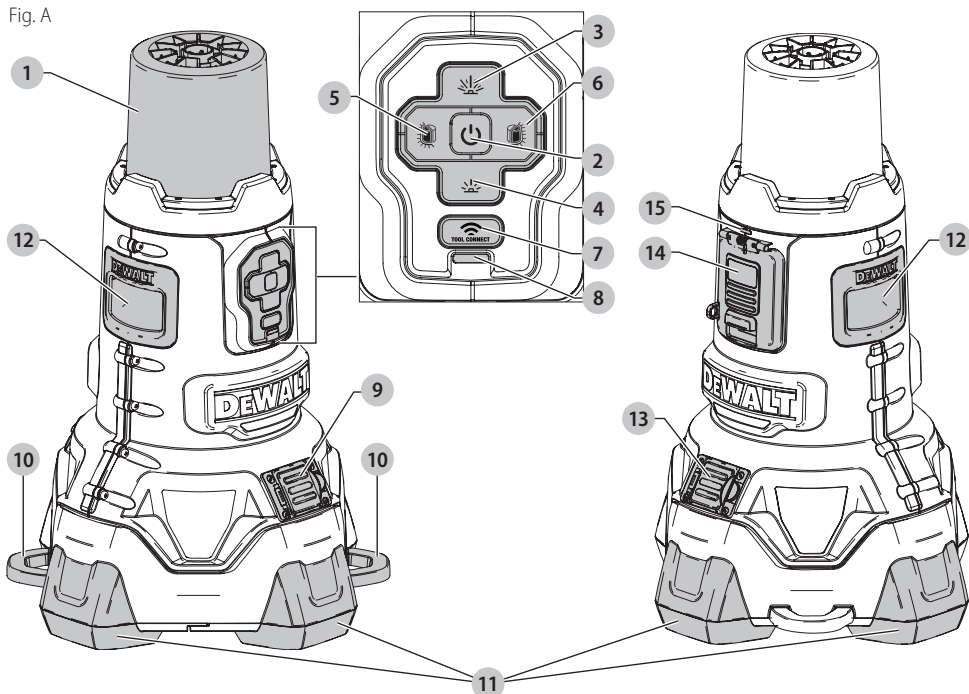

1 Lente

2 Botón de encendido/apagado

3 Botón de aumento de flujo luminoso

4 Botón de disminución de flujo luminoso

5 Botón de encendido/apagado de la mitad izquierda

6 Botón de encendido/apagado de la mitad derecha

7 Botón de Tool Connect™

8 Indicador de Tool Connect™

9 Enchufe de CA

10 Lengüeta de seguridad

11 Patas

12 Asa

13 Toma de corriente alterna

14 Tapa de compartimento de batería

15 Indicador de carga

SI TIENE PREGUNTAS O COMENTARIOS SOBRE ESTA O CUALQUIER OTRA HERRAMIENTA DeWALT, LLÁMENOS GRATUITAMENTE AL: **1-800-4-DeWALT (1-800-433-9258)**.

Instrucciones de seguridad importantes

⚠ ¡ADVERTENCIA! Al utilizar la luz de área, siempre deben seguirse precauciones básicas, incluidas las siguientes:

- Lea todas las instrucciones antes de utilizar la luz de área.
- Para reducir el riesgo de lesión, es necesaria una supervisión atenta cuando se use una luz de área cerca de niños.
- Para desconectar, ponga todos los controles en la posición de apagado (OFF) y luego saque el enchufe de la toma de corriente.
- No desenchufe tirando del cable.** Para desenchufar, agarre el enchufe, no el cable.
- Desenchufar de la toma de corriente cuando no esté utilizándose y antes de realizar mantenimiento, reparaciones o limpieza.
- No utilice ninguna luz de área con un cable o enchufe dañados, si la luz ha recibido un golpe fuerte, no funciona bien, se ha caído o dañado de cualquier forma.** Devuelva la luz de área a la instalación de servicio autorizada más cercana para que sea examinada, reparada o sometida a un ajuste eléctrico o mecánico.
- Para reducir el riesgo de descarga eléctrica, no ponga la luz de área en agua ni en ningún otro líquido.** No coloque ni almacene la luz de área donde pueda caerse o pueda tirarse de ella y caerse en una tina o lavabo.
- Conéctela solamente a una toma de corriente con conexión a tierra apropiada.** Consulte las **Instrucciones de conexión a tierra.**
- Utilice solamente accesorios recomendados o vendidos por el fabricante.
- Riesgo de descarga eléctrica. No exponer a la lluvia.** Almacenar bajo techo.

GUARDE ESTAS INSTRUCCIONES

Normas de seguridad específicas para luces de área

⚠ ADVERTENCIA: Peligro de incendio. No utilice la luz de área cerca de líquidos inflamables o en atmósferas gaseosas o explosivas. Las chispas

internas pueden inflamar los gases y ocasionar lesiones corporales.

- No sumerja la luz de área en ningún líquido.
- La luz de área está prevista para uso comercial y doméstico.
- Antes de utilizar la batería y la luz de área/cargador, lea todas las instrucciones y las indicaciones preventivas en la luz de área/cargador y la batería.
- Guarde la luz de área en el interior cuando no esté utilizándose. Mantener fuera del alcance de los niños.
- NO intente cargar la batería con otros cargadores que no sean los indicados en este manual. La luz de área/cargador y la batería están diseñadas específicamente para funcionar juntas.
- Asegúrese de que el alargador esté ubicado de modo que no lo pise nadie, ni se tropiece con él, y que no esté sujeto a daños o tensiones.
- Utilizar solamente un alargador adecuado que sea necesario para que la luz de área DCL070 funcione con corriente alterna (consulte **Uso de alargadores con la luz de área**). El uso de un alargador incorrecto puede provocar riesgo de incendio, descarga eléctrica o electrocución.
- Un alargador apropiado estará marcado con la letra de sufijo "W" y con una etiqueta que diga "Apropiado para uso con aparatos de exterior".**
- Coloque la luz de área lejos de cualquier fuente de calor.
- No desensamble la luz de área. Llévela un centro de servicio técnico autorizado cuando sea necesario realizar un mantenimiento o reparaciones. Si vuelve a ensamblarse incorrectamente, existe el riesgo de que se produzca una descarga eléctrica, electrocución o incendio.
- Desconecte la luz de área/cargador de la toma de corriente antes de intentar limpiarla. Esto reducirá el riesgo de descargas eléctricas. Sacar la batería no reducirá este riesgo.
- La luz de área/cargador DCL070 está diseñada para funcionar con corriente alterna de 120 Volts, 60 Hz o con corriente continua (CC) mediante baterías de iones de litio DeWALT de 20 V Máx* o FLEXVOLT™ totalmente cargadas. No utilice ningún otro voltaje.
- Use un cable de tipo SJW, SJOW, SJTW, SJTOW, SW, SOW, STW y STOW cuando esté utilizando la luz de área con corriente alterna.
- No apile más de 3 luces de área. Cuando utilice ruedecillas, no apile más de 2 luces de área.
- Asegure la luz de área en posición vertical mientras esté transportándola.

⚠ ADVERTENCIA: Para reducir el riesgo de incendio, no coloque nada sobre la lente durante el funcionamiento de la luz o después.

⚠ ADVERTENCIA: No ponga la luz de área en una posición tal que pudiera hacer que alguien mirara fijamente la luz, ya sea con intención o sin ella. Podrían producirse lesiones oculares graves.

ESPAÑOL

V.....	voltios	~ or AC/DC.....	corriente alterna o directa
Hz.....	hertz	□.....	Construcción de Clase II (doble aislamiento)
min.....	minutos	n_0	velocidad sin carga
— or DC.....	direct current	n	velocidad nominal
⚠.....	Construcción de Clase I (tierra)	⊕.....	terminal de conexión a tierra
.../min.....	por minuto	⚠.....	símbolo de advertencia de seguridad
BPM.....	golpes por minuto	⚠.....	radiación visible
IPM.....	impactos por minuto	☼.....	protección respiratoria
RPM.....	revoluciones por minuto	👁.....	protección ocular
sfpm.....	pies de superficie por minuto	👂.....	protección auditiva
SPM.....	pasadas por minuto	📖.....	lea toda la documentación
A.....	amperios		
W.....	watios		
~ or AC.....	corriente alterna		

corriente de 2 polos como se observa en la imagen b si no hay una toma de corriente con conexión a tierra apropiada. El adaptador temporal debe utilizarse únicamente hasta que un electricista calificado instale una toma de corriente con conexión a tierra apropiada. La lengüeta color verde, que sobresale del adaptador debe conectarse a tierra permanentemente, como por ejemplo, a una toma de corriente con conexión a tierra apropiada. Siempre que se use el adaptador, debe mantenerse en su sitio con el tornillo de metal.

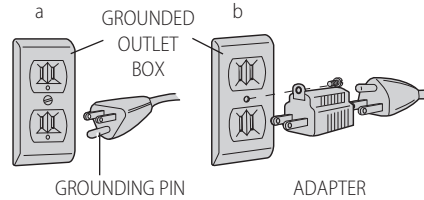

Instrucciones de puesta a tierra

En caso de mal funcionamiento o avería, la puesta a tierra proporciona una vía de menor resistencia para la corriente eléctrica a fin de reducir el riesgo de descarga eléctrica. La luz de área debe estar conectada a un cable con un conductor a tierra del equipo y un enchufe con conexión a tierra. El enchufe debe estar enchufado en una toma de corriente apropiada que esté instalada adecuadamente y puesta a tierra de acuerdo con los códigos y ordenanzas locales.

⚠ PELIGRO: La conexión inadecuada del conductor de puesta a tierra del equipo puede ocasionar un riesgo de descarga eléctrica. El conductor con aislamiento que tiene una superficie externa verde con rayas amarillas o sin ellas es el conductor de puesta a tierra del equipo. Si es necesario reparar o cambiar el cable o el enchufe, no conecte el conductor de puesta a tierra del equipo a un terminal con carga. Verifique con un electricista o técnico calificado si no comprende perfectamente las instrucciones de conexión a tierra o si tiene dudas acerca de si la luz de área está conectada a tierra adecuadamente o no. No modifique el enchufe conectado a la luz de área — si no cabe en la toma de corriente, pídale a un electricista calificado que instale una toma de corriente adecuada.

Para las luces de área con conexión a tierra, conectadas por cable, para menos de 15A y diseñadas para uso en un circuito de alimentación nominal de 120 V

La luz de área está diseñada para utilizarse en un circuito nominal de 120 V, y debería conectarse a un enchufe con conexión a tierra similar al ilustrado en la imagen a. Se puede usar un adaptador temporal, similar al ilustrado en la imagen b, para conectar este enchufe a una toma de

Uso de alargadores con la luz de área

Use solamente un alargador con conexión a tierra que tenga una capacidad nominal mínima de 12 amperios y una conexión a tierra con conector neutro.

Cuando se utilice un alargador largo para conectar una luz de área o herramienta, se produce una caída de tensión. Cuanto más largo sea el cable, mayor será la caída de tensión. Esto hace que se suministre menos voltaje a la luz de área o herramienta y aumenta la cantidad de corriente (amp) consumida o reduce el rendimiento. Un cable más pesado con un calibre mayor reducirá la caída de tensión. Asegúrese de elegir un cable que suministre suficiente voltaje para que funcione su herramienta y/o luz de área.

- ⚠ ADVERTENCIA:** Riesgo de descarga eléctrica. Mantenga la conexión del alargador seca y no la deje en el suelo.
- ⚠ ADVERTENCIA:** Mantenga los cables eléctricos en buen estado. No use cables desgastados, desnudos o pelados porque pueden causar descarga eléctrica.
- ⚠ ADVERTENCIA:** El manejar equipo a voltaje bajo puede ocasionar que éste se sobrecaliente. El utilizar un alargador excesivamente largo puede hacer que el cable se sobrecaliente.

Para obtener más información acerca de los requisitos de calibre de alargadores, consulte el cuadro **Calibre mínimo para cables de alimentación** que se encuentra bajo las **Instrucciones de seguridad importantes para la luz de área/cargador**.

Certificaciones inalámbricas e información de seguridad

- Al viajar en avión, asegúrese de cumplir con las restricciones de las líneas aéreas acerca del uso de dispositivos electrónicos personales y Bluetooth®.
- La función de alerta de fuera de alcance ha sido diseñada para servir de ayuda para evitar la pérdida o robo de productos. No es un sistema de seguridad.
- El rango de conectividad es de hasta 30.5 m (100 pies) dependiendo del entorno y la ubicación.

- Las señales de radiofrecuencia de onda corta de un dispositivo Bluetooth® pueden afectar el funcionamiento de otros dispositivos médicos y electrónicos (como marcapasos o audífonos).
- Este dispositivo cumple con las normas CAN ICES-3(B)/NMB-3(B).
- Este dispositivo cumple con la Sección 15 de las normas de la Comisión Federal de Comunicaciones (FCC) y las normas RSS de exención de licencia del Ministerio de Industria de Canadá. Su funcionamiento está sujeto a las dos siguientes condiciones:
 - Este dispositivo no puede causar interferencia dañina, y
 - Este dispositivo debe aceptar cualquier interferencia que reciba, incluyendo aquella interferencia que podría producir un funcionamiento no deseado.

NOTA: Este equipo ha sido probado y se ha encontrado que cumple con los límites establecidos para dispositivos digitales Clase B, de conformidad con la Sección 15 de las Normas de la FCC. Estos límites están diseñados para ofrecer un nivel razonable de protección contra la interferencia dañina en instalaciones residenciales. Este equipo genera, utiliza y puede emitir energía de radiofrecuencia y, si no se instala y utiliza de acuerdo con las instrucciones proporcionadas, puede producir una interferencia dañina a la comunicación radial. Sin embargo, no existen garantías de que no ocurra interferencia alguna en una instalación en particular. Si este equipo produce interferencia dañina a su recepción de radio o de televisión, lo que puede determinarse al apagar y volver a encender el equipo, se pide al usuario que corrija la interferencia implementando una o más de las siguientes medidas:

- Cambie la orientación o el lugar donde está ubicada la antena receptora.
- Aumente el espacio que separa al equipo del adaptador.
- Conecte el equipo a una toma de corriente que esté en un circuito diferente al circuito al que esté conectado el adaptador.
- Consulte con el distribuidor o con un técnico de radio y televisión con experiencia que pueda ayudarle.
- Según el reglamento del Ministerio de Industria de Canadá, este transmisor de radio puede funcionar solamente con una antena del tipo y de la máxima (o menor) ganancia aprobados para el transmisor por el Ministerio de Industria de Canadá. Para reducir la posible radiointerferencia a otros usuarios, el tipo de antena y su ganancia deberían elegirse de manera que la potencia isotrópica radiada equivalente (p.i.r.e.) no sea mayor que la necesaria para una comunicación satisfactoria.
- Para cumplir con los límites de exposición a radiofrecuencia establecidos por la FCC y el Ministerio de Industria de Canadá para la población general/ exposición no controlada, la(s) antena(s) utilizada(s) para este transmisor deben ser instaladas de manera que proporcionen una distancia de separación de un mínimo de 20 cm de todas las personas y no deben ser colocadas ni funcionar junto con otra antena o transmisor.

- Los cambios o modificaciones que no estén aprobados expresamente por el fabricante podrían anular la autorización del usuario para utilizar el dispositivo.

NOTA: La marca denominativa y los logotipos de Bluetooth® son marcas registradas propiedad de Bluetooth®, SIG, Inc. y todo uso de dichas marcas por DeWALT se hace bajo licencia. Otras marca y nombres comerciales son de sus respectivos propietarios.

Este producto cumple con estas normas cuando se pone en funcionamiento con un alargador de 1.82 m (6 pies) o más corto.

BATERÍAS Y CARGADORES

La luz de área/cargador funciona con una batería de iones de litio de 20 V Máx* y Flexvolt™ DeWALT.

NOTA: La luz de área/cargador DCL070 está diseñada también para funcionar con corriente alterna de 120 voltios, 60 Hz.

La batería no viene completamente cargada de fábrica. Antes de utilizar la batería y el cargador, lea las siguientes instrucciones de seguridad y luego siga los procedimientos de carga indicados. Cuando pida baterías de repuesto, no olvide indicar el número de catálogo y el voltaje.

Su herramienta utiliza un cargador DeWALT. Lea todas las instrucciones de seguridad antes de usar el cargador. Consulte la tabla al final de este manual para información sobre compatibilidad entre cargadores y baterías.

LEA TODAS LAS INSTRUCCIONES

Instrucciones de seguridad importantes para todas las baterías



ADVERTENCIA: Lea todas las advertencias de seguridad y todas las instrucciones para la batería y la luz de área/cargador. El incumplimiento de las advertencias e instrucciones podría provocar una descarga eléctrica, un incendio y/o lesiones graves.

- **No cargue ni use la batería en atmósferas explosivas, como en presencia de polvo, líquidos o gases inflamables.** Puede que al insertar o sacar la batería de la luz de área/cargador se inflamen el polvo o los gases.
- **NUNCA fuerce la batería en la luz de área/cargador. NO modifique la batería de ningún modo para que entre en un cargador no compatible, ya que ésta puede romperse y causar graves lesiones corporales.** Consulte la tabla al final de este manual para información sobre compatibilidad entre baterías y cargadores.
- Cargue las unidades de batería sólo en los cargadores designados por DeWALT.
- **NO salpique con ni sumerja en agua u otros líquidos.**
- **No guarde ni use la herramienta y unidad de batería en lugares donde la temperatura pueda alcanzar o superar los 40 °C (104 °F), tales como cobertizos o construcciones de metal durante el verano.** Almacene las unidades de batería en lugares frescos y secos para maximizar su vida útil.

ESPAÑOL

- **No incinerar la unidad de batería, aunque esté completamente dañada o descargada. La unidad de batería puede explotar si se quema.** Cuando se queman unidades de batería de iones de litio, se producen gases y materiales tóxicos.
- **Si el contenido de la batería entra en contacto con la piel, lave el área de inmediato con agua y un jabón suave.** Si el líquido de la batería entra en contacto con sus ojos, enjuáguelos con agua y los ojos abiertos por 15 minutos o hasta que cese la irritación. Si se requiere de asistencia médica, el electrolito de la batería está compuesto por una mezcla de carbonatos orgánicos líquidos y sales de litio.
- **El contenido de los elementos abiertos de la batería puede causar irritación en el tracto respiratorio.** Salga al aire fresco. Si los síntomas persisten, busque asistencia médica.



ADVERTENCIA: Peligro de quemaduras. El líquido de la batería puede ser inflamable si se expone a chispas o llamas.



ADVERTENCIA: Peligro de incendio. Nunca intente abrir la unidad de batería por ningún motivo. Si la caja exterior de la unidad de batería se triza o daña, no la introduzca en el cargador. No triture, deje caer o dañe la unidad de batería. No use una unidad de batería o un cargador que haya sido golpeado, dejado caer, atropellado o dañado en cualquier forma (por ejemplo, perforado por un clavo, golpeado con un martillo, pisado). Lleve sus unidades de batería dañadas al centro de servicio para que sean recicladas.

Transporte



ADVERTENCIA: Peligro de incendio. No guarde o transporte la batería de forma que los terminales expuestos de la misma puedan estar en contacto con objetos metálicos. Por ejemplo, no ponga la batería en delantales, bolsillos, cajas de herramientas, estuches de productos, cajones, etc., junto con clavos, tornillos, y llaves, etc. sueltos. **El transporte de baterías puede causar incendios si sus terminales inadvertidamente entran en contacto con materiales conductores como llaves, monedas, herramientas manuales y otros por el estilo.** El Reglamento sobre Materiales Peligrosos (HMR) del Departamento de Transporte de EE.UU. prohíbe transportar baterías comercialmente o en aviones en el equipaje de mano A MENOS que estén debidamente protegidas contra cortocircuitos. Por lo tanto, cuando transporte baterías individuales, asegúrese de que sus terminales estén protegidos y debidamente aislados de los materiales que pudieran entrar en contacto con ellos y provocar un cortocircuito.

TRANSPORTE DE LA BATERÍA FLEXVOLT™ DE DeWALT

La batería FLEXVOLT™ de DeWALT tiene dos modalidades: **Uso y transporte.**

Modalidad de uso: Cuando la batería FLEXVOLT™ está independiente o está en un producto DeWALT de 20 V Máx*

funcionará como una batería de 20 V Máx*. Cuando la batería FLEXVOLT™ está en un producto de 60 V Máx* o 120 V Máx* (dos baterías de 60 V Máx*), funcionará como una batería de 60V Máx*.

Modalidad de transporte:

Cuando la batería FLEXVOLT™ tiene puesta la tapa, la batería está en modalidad de transporte.

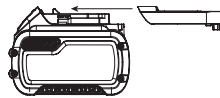

Cadenas de celdas están desconectadas eléctricamente dentro de la unidad de batería, lo que resulta en tres baterías con una capacidad nominal de vatios hora (Wh) inferior comparada con una batería con una capacidad nominal de vatios hora superior. Esta mayor cantidad de tres baterías con una capacidad nominal de vatios-hora menor puede hacer que la unidad de batería quede exenta de ciertos reglamentos de transporte que se imponen a las baterías con mayor capacidad nominal de vatios-hora.

La etiqueta en la batería indica dos capacidades nominales de vatios-hora (ver el ejemplo). Dependiendo de cómo se transporta la batería, debe usarse la capacidad nominal vatios-hora apropiada para determinar los requisitos de transporte aplicables. Si se utiliza la tapa de transporte, la unidad de batería será considerada tres baterías con la capacidad nominal de vatios-hora indicada para «Transporte». Si se transporta sin la tapa o en una herramienta, la unidad de batería será considerada una batería con la capacidad nominal de vatios-hora indicada al lado de «Uso».

Ejemplo de Marcado en Etiqueta de Uso y Transporte

USE: 120 Wh Shipping: 3 x 40 Wh

Por ejemplo, la capacidad nominal de Wh de Transporte puede indicar 3 x 40 Wh, lo que significa 3 baterías de 40 vatios-hora cada una. La capacidad nominal de Wh de Uso puede indicar 120 Wh (se implica 1 batería).

Unidades de Batería con Indicador de Carga (Fig. B)

Algunas unidades de batería DeWALT incluyen un indicador de carga que consiste de tres luces LED verdes que indican el nivel de carga que queda en la unidad de batería.

El indicador de carga es una indicación de niveles aproximados de carga que quedan en la batería según los indicadores siguientes:



75–100% cargada



51–74% cargada



< 50% cargada



La batería tiene que cargarse

Para activar el indicador de carga, presione y sostenga el botón del indicador. Se iluminará una combinación de las tres luces LED verdes, que indicará el nivel de carga que queda. Cuando el nivel de carga está por debajo del nivel útil, el indicador no se iluminará, y la batería deberá recargarse.

Fig. B



NOTA: El indicador de carga es sólo eso: un indicador de la carga de la unidad de batería. No indica el nivel de funcionalidad de la herramienta y puede variar de acuerdo a las piezas del producto, la temperatura y la aplicación que el usuario le dé.

Para mayor información sobre unidades de batería con indicadores de carga, por favor llame al 1-800-4-DeWALT (1-800-433-9258) o visite nuestro sitio Web: www.dewalt.com.

El sello RBRC®

El sello RBRC® (Rechargeable Battery Recycling Corporation) en las baterías (unidades de batería) de níquel cadmio, níquel e hidruro metálico o de iones de litio indica que el costo de reciclaje de estas baterías (o unidades de batería) al llegar al final de su vida de servicio ya ha sido pagado por DeWALT. En algunas áreas, es ilegal depositar baterías de níquel cadmio, níquel e hidruro metálico o de iones de litio gastadas en la basura o la corriente de residuos sólidos urbanos; el programa Call 2 Recycle® proporciona una alternativa ecológica.



Call 2 Recycle, Inc., en cooperación con DeWALT y otros usuarios de baterías, han establecido programas en los Estados Unidos y Canadá para facilitar la recolección de baterías de níquel cadmio, níquel e hidruro metálico o de iones de litio gastadas. Al llevar sus baterías de níquel cadmio, níquel e hidruro metálico y de iones de litio gastadas a un centro de servicio autorizado por DeWALT o al minorista local para que sean recicladas, ayuda a proteger el medio ambiente y a conservar recursos naturales. También puede comunicarse con el centro de reciclaje de su localidad para mayor información sobre dónde llevar sus baterías gastadas.

RBRC® es una marca comercial registrada de Call 2 Recycle, Inc.

Instrucciones de seguridad importantes para la luz de área/cargador



ADVERTENCIA: Lea todas las advertencias de seguridad y todas las instrucciones para la batería y la luz de área/cargador. El incumplimiento de las advertencias e instrucciones podría provocar una descarga eléctrica, un incendio y/o lesiones graves.

- La luz de área/cargador no está diseñada para ningún otro uso aparte de la iluminación del espacio de trabajo profesional y la carga de baterías

recargables de 20 V Máx* y Flexvolt™ DeWALT.

Cualquier otro uso puede provocar riesgo de incendio, descarga eléctrica o electrocución.

- **No exponga la luz de área/cargador a la lluvia ni a la nieve.**
- **Tire del enchufe y no del cable cuando desconecte la luz de área/cargador.** De esta manera se reduce el riesgo de dañar el enchufe y el cable.
- **Asegúrese de que el alargador esté ubicado de modo que no lo pise nadie, ni se tropiece con él, y que no esté expuesto a daños o tensiones.**
- **Cuando utilice una luz de área/cargador al aire libre, hágalo siempre en un lugar seco y use un alargador apropiado para uso en exteriores.** La utilización de un alargador adecuado para uso en exteriores reduce el riesgo de descarga eléctrica.
- **Los hilos del alargador deben ser de un calibre apropiado (AWG o American Wire Gauge) para su seguridad.** Cuanto menor sea el número del calibre del hilo, mayor será la capacidad del cable, es decir un hilo de calibre 16 tiene más capacidad que uno de calibre 18. Un cable de calibre insuficiente ocasionará una caída en la tensión de la línea que provocará una pérdida de potencia y sobrecalentamiento. Cuando utilice más de un alargador para completar el largo total, asegúrese de que los hilos de cada alargador individual tengan el calibre mínimo. El siguiente cuadro muestra el calibre correcto que debe usarse dependiendo de la longitud del cable y del amperaje nominal indicado en la placa de características y la bajada de tensión causada por el uso de alargadores, dadas las distintas cargas eléctricas. Si tiene dudas sobre cuál calibre usar, use un calibre mayor. Cuanto menor sea el número del calibre, más resistente será el cable.

Calibre mínimo de conjuntos de cables					
Voltios	Longitud total del cable en pies (metros)				
	120 V	25 (7,6)	50 (15,2)	100 (30,5)	150 (45,7)
240 V	50 (15,2)	100 (30,5)	200 (61,0)	300 (91,4)	
Amperaje nominal	AWG				
Más de	Más de				
0	6	18	16	16	14
6	10	18	16	14	12
10	12	16	16	14	12
12	16	14	12	Not Recommended	

- **No coloque ningún objeto encima de la luz de área/cargador ni coloque la luz de área/cargador sobre una superficie blanda que pueda bloquear las ranuras de ventilación y provocar un calor interno excesivo.** Coloque la luz de área/cargador en una posición alejada de toda fuente de calor. La luz de área está ventilada a través de las ranuras en la parte superior de la lente LED.
- **No utilice la luz de área/cargador si su cable o enchufe están dañados.**
- **No utilice la luz de área/cargador si ha recibido un golpe fuerte, si se ha caído, o ha sido dañada**

de alguna otra forma. Llévela a un centro de servicio autorizado.

- **No desarme la luz de área/cargador; llévela a un centro de servicio autorizado cuando deba ser reparada.** Si vuelve a ensamblarse incorrectamente, existe el riesgo de que se produzca una descarga eléctrica, electrocución o incendio.
- **Desconecte la luz de área/cargador de la toma de corriente antes de intentar limpiarla. Esto reducirá el riesgo de descargas eléctricas.** Sacar la batería no reducirá este riesgo.
- NUNCA intente conectar más de 4 luces de área juntas.
- **La luz de área/cargador está diseñada para funcionar con una corriente eléctrica estándar residencial de 120 V. No intente usarla con ningún otro voltaje.** Esto no se aplica al cargador vehicular.



ADVERTENCIA: Riesgo de descarga eléctrica. No permita que ningún líquido entre en la luz de área/cargador. Podrían provocarse descargas eléctricas.



ADVERTENCIA: Riesgo de quemaduras. No sumerja la batería en ningún líquido ni permita que se introduzca ningún líquido en la misma. No intente nunca abrir la batería por ningún motivo. Si la caja protectora de plástico de la batería se rompe o se raja, devuélvala a un centro de servicio para su reciclaje.













ATENCIÓN: Riesgo de quemaduras. Para minimizar el riesgo de lesiones, cargue sólo baterías recargables DeWALT. Otros tipos de baterías pueden calentarse en exceso y explotar provocando lesiones corporales o daños materiales.

AVISO: Bajo ciertas condiciones, cuando la luz de área/cargador está enchufada a su toma de corriente, algunas materias extrañas pueden provocar un cortocircuito en la luz de área/cargador. Deben mantenerse alejadas de las cavidades de la luz de área/cargador las materias extrañas de naturaleza conductora como el polvo de esmerilado, las virutas metálicas, la lana de acero, el papel de aluminio, entre otras, o cualquier acumulación de partículas metálicas. Desenchufe la luz de área/cargador antes de intentar limpiarla.

Operación de carga

Consulte los indicadores a continuación relativos al estado de carga de la batería.

Indicadores de carga	
 Unidad en Proceso de Carga	
 Unidad Cargada	
DCB107, DCB112, DCB113, DCB115, DCB118, DCB132	
 Unidad en Proceso de Carga	
 Unidad Cargada	
 Retraso por Unidad Caliente/Fría*	

***DCB107, DCB112, DCB113, DCB115, DCB118, DCB132:** La luz roja continuará parpadeando, pero una luz indicadora amarilla estará iluminada durante esta operación. Una vez que la batería haya llegado a una temperatura apropiada, la luz amarilla se apagará y el cargador continuará con el procedimiento de carga.

Esta luz de área/cargador no cargará una batería defectuosa. La luz de área/cargador indicará que la batería es defectuosa al no iluminarse o al mostrar un parpadeo que indica que hay un problema con la batería o el cargador.

NOTA: Esto también puede significar que hay un problema con la luz de área/cargador.

Si la luz de área/cargador indica un problema, lleve la luz de área/cargador y la batería a un centro de servicio autorizado para que sean sometidas a pruebas.

Retraso por batería caliente/fría

DCB107, DCB112, DCB113, DCB115, DCB118, DCB132

Cuando el cargador detecta que una batería está demasiado caliente o demasiado fría, inicia automáticamente un Retraso por batería caliente/fría y suspende la carga hasta que la batería alcanza una temperatura adecuada. En ese momento, el cargador inicia automáticamente el modo de carga de la batería. Esta función garantiza la máxima duración de la batería.

Una batería fría se carga más lentamente que una batería caliente. La batería se cargará a ese ritmo más lento durante todo el ciclo de carga y no volverá a cargarse a la velocidad de carga máxima incluso si la batería se calienta.

El cargador DCB118 está equipado con un ventilador interno diseñado para enfriar la batería. El ventilador se encenderá automáticamente cuando la batería tenga que enfriarse.

No opere nunca el cargador si el ventilador no funciona adecuadamente o si las ranuras de ventilación están obstruidas. No permita que entren objetos extraños dentro del cargador.

Sistema de protección electrónica

Las herramientas con baterías de iones de litio están diseñadas con un Sistema de protección electrónica que protegerá la batería contra la sobrecarga, el sobrecalentamiento o la descarga completa.

La herramienta se apagará automáticamente si el Sistema de protección electrónico se activa. Si esto ocurre, coloque la batería de iones de litio en el cargador hasta que esté totalmente cargada.

Montaje en la pared

DCB107, DCB112, DCB113, DCB115, DCB118, DCB132

Estos cargadores están diseñados para montarse en la pared o colocarse en posición vertical sobre una mesa o superficie de trabajo. Si lo monta en la pared, coloque el cargador al alcance de una toma de corriente eléctrica y alejado de las esquinas u otras obstrucciones que puedan impedir el flujo de aire. Utilice la parte de atrás del cargador como plantilla para la ubicación de los tornillos de montaje en la pared. Monte el cargador firmemente utilizando tornillos para muro seco (comprados por separado) de un

mínimo de 25,4 mm (1") de largo, con una cabeza de un diámetro de 7-9 mm (0,28-0,35"), atornillados en madera hasta una profundidad óptima dejando el tornillo expuesto aproximadamente 5,5 mm (7/32"). Alinee las ranuras en la parte trasera del cargador con los tornillos expuestos e introdúzcalos totalmente en las ranuras.

Instrucciones de limpieza del cargador

DCB107, DCB112, DCB113, DCB115, DCB118, DCB132:



ADVERTENCIA: Riesgo de descarga eléctrica. Desconecte el cargador del tomacorriente de CA antes de limpiarlo. Para limpiar la suciedad y grasa del exterior del cargador puede usarse un paño o cepillo suave no metálico. No use agua ni soluciones limpiadoras.

Notas importantes sobre la carga

- Se puede obtener una mayor duración y un mejor rendimiento si la unidad de batería se carga a una temperatura ambiente de 18–24 °C (65–75 °F). NO cargue la unidad de batería a una temperatura ambiental inferior a +4.5 °C (+40 °F) o superior a +40 °C (+104 °F). Esto es importante y evitará causar daños graves a la batería.
- Puede que la luz de área/cargador y la batería se calienten ligeramente durante el proceso de carga. Esto es normal y no indica ningún problema. Para facilitar el enfriamiento de la batería después de su uso, evite colocar la luz de área/cargador o la batería en un lugar cálido, como un cobertizo metálico o un remolque sin aislamiento térmico.
- Si la batería no se carga correctamente:
 - Verifique la corriente en la toma enchufando una lámpara u otro aparato;
 - Revise que la toma de corriente no esté conectada a un interruptor de luz que corte la corriente cuando se apaguen las luces;
 - Mueva la luz de área/cargador y la batería a un lugar donde la temperatura ambiental sea aproximadamente de 18° a 24 °C (de 65° a 75 °F);
 - Si persisten los problemas de carga, lleve la luz de área/cargador y la batería a su centro de servicio local.
- La batería debe recargarse cuando deje de producir suficiente potencia en trabajos que se realizaban con facilidad anteriormente. NO CONTINÚE usándola en estas condiciones. Siga el procedimiento de carga. También puede cargar una batería parcialmente usada cuando lo desee sin dañarla.
- Deben mantenerse alejadas de las cavidades de la luz de área/cargador las materias extrañas de naturaleza conductora como el polvo de esmerilado, las virutas metálicas, la lana de acero, el papel de aluminio, entre otras, o cualquier acumulación de partículas metálicas. Desenchufe la luz de área/cargador antes de intentar limpiarla.
- No congele ni sumerja la luz de área/cargador en agua ni en ningún otro líquido.



ADVERTENCIA: Riesgo de descarga eléctrica. No permita que ningún líquido entre en la luz de área/cargador. Podrían provocarse descargas eléctricas.



ADVERTENCIA: Riesgo de quemaduras. No sumerja la batería en ningún líquido ni permita que se introduzca ningún líquido en la misma. No intente nunca abrir la batería por ningún motivo. Si la caja protectora de plástico de la batería se rompe o se raja, devuélvala a un centro de servicio para su reciclaje.

Recomendaciones de almacenamiento

- Almacene la luz de área/cargador en el interior.
- El mejor lugar de almacenamiento es uno que sea fresco y seco, que no esté expuesto directamente a la luz del sol ni a un exceso de frío o calor.
- Para resultados óptimos durante períodos prolongados de almacenamiento, se recomienda guardar la batería totalmente cargada en un lugar fresco y seco fuera de la luz de área/cargador.

NOTA: Las baterías no deben almacenarse totalmente descargadas. La batería deberá recargarse antes de usarse.

GUARDE ESTAS INSTRUCCIONES PARA FUTURAS CONSULTAS

COMPONENTES (FIG. A)



ADVERTENCIA: Jamás altere la herramienta eléctrica ni ninguna de sus piezas. Podrían producirse lesiones corporales o daños.

Consulte la Figura A al principio de este manual para obtener una lista completa de los componentes.

USO DEBIDO

Esta luz de área/cargador está diseñada para la iluminación del espacio de trabajo profesional y para cargar baterías recargables de 20 V Máx* y Flexvolt™ DeWALT.

NO utilizar en presencia de líquidos o gases inflamables.

NO permita que los niños toquen la herramienta. Si el operador no tiene experiencia utilizando esta herramienta, deberá ser supervisado.

FUNCIONAMIENTO



ADVERTENCIA: Para disminuir el riesgo de lesiones corporales graves, apague la luz, saque la batería y desconéctela de la toma de corriente alterna antes de realizar cualquier ajuste o de quitar o instalar acoplamientos o accesorios, y antes de limpiarla.



ADVERTENCIA: No cubra la lente durante la operación.

Instalación y extracción de las baterías (Fig. D)

- Para instalar la batería **17** en la luz de área/cargador, levante la tapa del compartimento de batería **14**, alinee la batería con los rieles dentro del compartimento de batería de la luz de área **19** y deslícela hacia adentro hasta que la batería esté firmemente asentada. Asegúrese de que no se salga y luego cierre la tapa.

ESPAÑOL

- Para sacar la batería de la luz de área/cargador, presione el botón de liberación **18** en la batería y tire firmemente de la batería para sacarla.

Cargar una batería en la luz de área/cargador (Fig. D)

- Instale un alargador a la luz de área, luego enchufe la luz de área/cargador en una toma de corriente apropiada antes de insertar la batería.

NOTA: La luz de área/cargador no cargará la batería a menos que la luz esté enchufada en una toma de corriente alterna.

- Para instalar la batería, consulte la sección **Instalación y extracción de las baterías**.

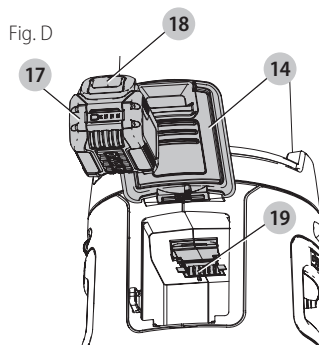

- La luz indicadora roja (de carga) (**15**, Fig. A) parpadeará continuamente para indicar que se ha iniciado el proceso de carga.
- La luz indicadora roja (de carga) se quedará ENCENDIDA continuamente cuando se haya completado el proceso de carga. La batería estará entonces completamente cargada y podrá ser utilizada de inmediato o dejarse en la luz de área/cargador.

NOTA: Para asegurar el máximo rendimiento y vida útil de las baterías de iones de litio, cargue la batería completamente antes de usarla por primera vez.

DeWALT Tool Connect™

Esta luz de área puede conectarse con dispositivos móviles que soportan la tecnología Bluetooth® Smart (o Bluetooth® 4.0). Para ver si su dispositivo móvil es compatible, visite: <http://www.bluetooth.com/Pages/Bluetooth-Smart-Devices-List.aspx>

DeWALT Tool Connect™ es una aplicación opcional para su dispositivo inteligente (como un teléfono inteligente o tableta) que puede conectar y controlar su luz de área.

NOTA: La marca denominativa y los logotipos de Bluetooth® son marcas registradas propiedad de Bluetooth®, SIG, Inc. y todo uso de dichas marcas por DeWALT se hace bajo licencia. Otras marcas y nombres comerciales son de sus respectivos propietarios.

NOTA: La aplicación Tool Connect™ está regida por sus propios términos y condiciones que pueden verse a través de la aplicación móvil.

Paso 1: Descargue la aplicación DeWALT Tool Connect™ en:



Paso 2: Siga las instrucciones en la aplicación para crear su propia cuenta de Tool Connect™.

Paso 3: Conecte su luz de área con la aplicación DeWALT Tool Connect™ primero presionando el botón Tool Connect™ **7** en la parte delantera de la luz hasta que empiece a parpadear. Luego vaya a la pantalla de Inicio de la aplicación y seleccione "+ Herramienta." La luz de área solo puede conectarse a una cuenta de Tool Connect™ a la vez.

Paso 4: Una vez que se establezca la conexión, se le pedirá que le dé al producto un nombre particular y que confirme que desea registrar el producto en su cuenta DeWALT.com.

⚠ ATENCIÓN: al utilizar el programador, asegúrese de que no haya personal en el área iluminada antes del apagado programado.

Para más información acerca de la funcionalidad y características de DeWALT Tool Connect™, llame al 1-800-4-DeWALT (1-800-433-9258), visite www.DeWALT.com o consulte la página de Preguntas frecuentes y las pantallas de ayuda ubicadas dentro de la aplicación móvil.

Uso y control de la luz de área (Fig. A)

NOTA: Para obtener los mejores resultados, compruebe que la batería esté totalmente cargada. Consulte **Cargar una batería en la luz de área/cargador**.

Botón de encendido/apagado (Fig. A)

⚠ ATENCIÓN: No mire directamente a la lente de la luz de área. Podrían producirse lesiones oculares graves.

Para encender ambas mitades de la luz, presione el botón de encendido/apagado **2**. Para apagarlas, presione de nuevo el botón de encendido/apagado.

Niveles de luz

La luz de área tiene 10 niveles de flujo luminoso. El flujo luminoso máximo para operación con CC es de 3000 lm. El flujo luminoso máximo para operación con CA es de 7000 lm. Puede presionar el botón de aumento de flujo luminoso **3** para aumentar el nivel de flujo luminoso o presionar el botón de disminución de flujo luminoso **4** para reducir el flujo luminoso. Presione y mantenga presionado el botón de aumento de flujo luminoso **3** para ir directamente al flujo luminoso máximo. Presione y mantenga presionado el botón de disminución de flujo luminoso **4** para ir directamente al flujo luminoso mínimo.

Al presionar el botón de aumento de flujo luminoso **3** mientras está en flujo luminoso máximo hará que se ponga directamente en flujo luminoso mínimo.

Al presionar el botón de disminución de flujo luminoso **4** mientras está en flujo luminoso mínimo hará que se ponga directamente en flujo luminoso máximo.

Dirección de la luz

Para encender o apagar la mitad izquierda de la luz, presione el botón de encendido/apagado de la luz

izquierda **5**. Para encender o apagar la mitad derecha de la luz, presione el botón de encendido/apagado de la luz derecha **6**.

Indicador de batería baja

Cuando la batería esté casi totalmente descargada, la luz parpadeará dos veces y luego la intensidad de la luz disminuirá por debajo del nivel normal. La luz continuará parpadearando dos veces cada 45 segundos hasta que la batería esté totalmente descargada, momento en el que se apagará la luz. El tiempo de indicación variará según la capacidad de la batería.

 **ADVERTENCIA:** Deje de trabajar y cambie la batería o conecte la luz de área a la CA cuando esto ocurra.

Toma de corriente alterna/Enchufe de CA (Fig. A)

Puede enchufarse un alargador en el enchufe de CA **9** y luego en una toma de corriente de pared para hacer funcionar la luz de área y cargar la batería. Hay una toma de corriente alterna para conectar los alargadores a luces adicionales o para hacer funcionar otras herramientas o aparatos.

NOTA: La toma de corriente alterna no puede controlarse con la aplicación Tool Connect™.

 **ADVERTENCIA:** No conecte dispositivos que utilicen más de 10 amperios.

 **ADVERTENCIA:** No conecte más de 4 luces de área juntas.

 **ATENCIÓN:** La toma de corriente alterna de la luz de área está bajo tensión cuando la luz de área está enchufada a una toma de corriente de pared. La toma de corriente alterna no está controlada por los botones o la aplicación Tool Connect™.

Asegurar la luz de área

Hay dos lengüetas de seguridad **10** en la base de la luz de área para bloquearla con una cadena o para mantener bien fijadas varias luces de área.

Mover la luz de área

Se suministran dos asas **12** que ofrecen seguridad al transportar la luz de área. En las patas **11** de la luz de área pueden colocarse cuatro ruedecillas estándar de 76 mm (3 pulg.) de diámetro con pernos roscados 3/8-16 UNC (45 mm [1-3/4 de pulg.] longitud máxima del perno) con una capacidad de peso mínima de 100 libras. Al menos una ruedecilla debe ser del tipo de bloqueo. Las ruedecillas accesorias DeWALT pueden obtenerse en www.dewalt.com.

MANTENIMIENTO

 **ADVERTENCIA:** Para disminuir el riesgo de lesiones corporales graves, apague la luz de área/cargador, saque la batería y desconéctela de la toma de corriente alterna antes de realizar cualquier ajuste o de quitar o instalar accoplamientos o accesorios, y antes de limpiar.

Limpieza

 **ADVERTENCIA:** Sople la suciedad y el polvo de todos los conductos de ventilación con aire seco, al menos una vez por semana. Para reducir el riesgo de lesiones, utilice siempre protección para los ojos aprobada ANSI Z87.1 al realizar esta tarea.

 **ADVERTENCIA:** Nunca utilice solventes ni otros químicos abrasivos para limpiar las piezas no metálicas de la herramienta. Estos productos químicos pueden debilitar los materiales plásticos utilizados en estas piezas. Utilice un paño humedecido sólo con agua y jabón neutro. No limpie esta luz de área con un pulverizador de agua o algo similar, no sumerja nunca ninguna parte de la luz de área en un líquido.

Accesorios

 **ADVERTENCIA:** Debido a que no se han probado con este producto otros accesorios que no sean los que ofrece DeWALT, el uso de dichos accesorios con esta herramienta podría ser peligroso. Para reducir el riesgo de lesiones, con este producto deben usarse sólo los accesorios recomendados por DeWALT.

Los accesorios que se recomiendan para utilizar con la herramienta están disponibles a un costo adicional en su distribuidor local o en un centro de mantenimiento autorizado. Si necesita ayuda para localizar algún accesorio, póngase en contacto con DeWALT Industrial Tool Co., 701 East Joppa Road, Towson, MD 21286, llame al 1-800-4-DeWALT (1-800-433-9258) o visite nuestro sitio web: www.dewalt.com.

Reparaciones

La batería no puede repararse.

 **ADVERTENCIA:** Para asegurar la SEGURIDAD y la CONFIABILIDAD del producto, las reparaciones, el mantenimiento y los ajustes deben (inclusive inspección y cambio de carbones) ser realizados en un centro de mantenimiento en la fábrica DeWALT u en un centro de mantenimiento autorizado DeWALT. Utilice siempre piezas de repuesto idénticas.

Para reparación y servicio de sus herramientas eléctricas, favor de dirigirse al Centro de Servicio más cercano

CULIACAN, SIN

Bldv.Emiliano Zapata 5400-1 Poniente Col. (667) 717 89 99
San Rafael

GUADALAJARA, JAL

Av. La Paz #1779 - Col. Americana Sector (33) 3825 6978
Juárez

MEXICO, D.F.

Eje Central Lázaro Cárdenas No. 18 - Local (55) 5588 9377
D, Col. Obrera

MERIDA, YUC

Calle 63 #459-A - Col. Centro (999) 928 5038

ESPAÑOL

MONTERREY, N.L.

Av. Francisco I. Madero 831 Poniente - Col. (818) 375 23 13
Centro

PUEBLA, PUE

17 Norte #205 - Col. Centro (222) 246 3714

QUERETARO, QRO

Av. San Roque 274 - Col. San Gregorio (442) 2 17 63 14

SAN LUIS POTOSI, SLP

Av. Universidad 1525 - Col. San Luis (444) 814 2383

TORREON, COAH

Blvd. Independencia, 96 Pte. - Col. Centro (871) 716 5265

VERACRUZ, VER

Prolongación Díaz Mirón #4280 - Col. (229) 921 7016
Remes

VILLAHERMOSA, TAB

Constitución 516-A - Col. Centro (993) 312 5111

PARA OTRAS LOCALIDADES:

**Si se encuentra en México, por favor llame al
(55) 5326 7100**

**Si se encuentra en U.S., por favor llame al
1-800-433-9258 (1-800 4-DEWALT)**

Póliza de Garantía

IDENTIFICACIÓN DEL PRODUCTO:

Sello o firma del Distribuidor.

Nombre del producto: _____

Mod./Cat.: _____

Marca: _____

Núm. de serie: _____

(Datos para ser llenados por el distribuidor)

Fecha de compra y/o entrega del producto: _____

Nombre y domicilio del distribuidor donde se adquirió
el producto: _____

Este producto está garantizado por un año a partir de la fecha de entrega, contra cualquier defecto en su funcionamiento, así como en materiales y mano de obra empleados para su fabricación. Nuestra garantía incluye la reparación o reposición del producto y/o componentes sin cargo alguno para el cliente, incluyendo mano de obra, así como los gastos de transportación razonablemente erogados derivados del cumplimiento de este certificado.

Para hacer efectiva esta garantía deberá presentar su herramienta y esta póliza sellada por el establecimiento comercial donde se adquirió el producto, de no contar con ésta, bastará la factura de compra.

Excepciones

Esta garantía no será válida en los siguientes casos:

- Cuando el producto se hubiese utilizado en condiciones distintas a las normales;

- Cuando el producto no hubiese sido operado de acuerdo con el instructivo de uso que se acompaña;
- Cuando el producto hubiese sido alterado o reparado por personas distintas a las enlistadas al final de este certificado.

Anexo encontrará una relación de sucursales de servicio de fábrica, centros de servicio autorizados y franquiciados en la República Mexicana, donde podrá hacer efectiva su garantía y adquirir partes, refacciones y accesorios originales.

Registro en línea

Gracias por su compra. Registre su producto ahora para:

- **SERVICIO EN GARANTÍA:** Si completa esta tarjeta, podrá obtener un servicio en garantía más eficiente, en caso de que exista un problema con su producto.
- **CONFIRMACIÓN DE PROPIEDAD:** En caso de una pérdida que cubra el seguro, como un incendio, una inundación o un robo, el registro de propiedad servirá como comprobante de compra.
- **PARA SU SEGURIDAD:** Si registra el producto, podremos comunicarnos con usted en el caso improbable que se deba enviar una notificación de seguridad conforme a la Federal Consumer Safety Act (Ley Federal de Seguridad de Productos para el Consumidor).

Registro en línea en www.dewalt.com/register.

Garantía limitada por tres años

DeWALT reparará, sin cargo, cualquier falla que surja de defectos en el material o la fabricación del producto, por hasta tres años a contar de la fecha de compra. Esta garantía no cubre fallas de las piezas causadas por su desgaste normal o abuso a la herramienta. Para mayores detalles sobre la cobertura de la garantía e información acerca de reparaciones realizadas bajo garantía, visítenos en www.dewalt.com o diríjase al centro de servicio más cercano. Esta garantía no aplica a accesorios o a daños causados por reparaciones realizadas o intentadas por terceros. Esta garantía le otorga derechos legales específicos, además de los cuales puede tener otros dependiendo del estado o la provincia en que se encuentre.

Además de la garantía, las herramientas DeWALT están cubiertas por:

1 AÑO DE SERVICIO GRATUITO

DeWALT mantendrá la herramienta y reemplazará las piezas gastadas por su uso normal, sin cobro, en cualquier momento durante un año a contar de la fecha de compra. Los artículos gastados por la clavadora, tales como la unidad de hoja y retorno del impulsador, no están cubiertas.

2 AÑOS DE SERVICIO GRATUITO PARA UNIDADES DE ALIMENTACIÓN DEWALT

DC9071, DC9091, DC9096, DC9280, DC9360, DC9180, DCB120, DCB127, DCB201, DCB203, DCB203BT, DCB207, DCB361

3 AÑOS DE SERVICIO GRATUITO PARA UNIDADES DE ALIMENTACIÓN DEWALT

DCB200, DCB204, DCB204BT, DCB205, DCB606

NOTA: La garantía del producto quedará nula si la unidad de batería ha sido alterada de cualquier manera. DeWALT no es responsable de ninguna lesión causada por alteraciones y podría iniciar un procedimiento judicial por fraude de garantía hasta el máximo grado permisible por la ley.

GARANTÍA DE REEMBOLSO DE SU DINERO POR 90 DÍAS

Si no está completamente satisfecho con el desempeño de su máquina herramienta, láser o clavadora DeWALT, cualquiera sea el motivo, podrá devolverlo hasta 90 días de la fecha de compra con su recibo y obtener el reembolso completo de su dinero – sin necesidad de responder a ninguna pregunta.

AMÉRICA LATINA: Esta garantía no se aplica a los productos que se venden en América Latina. Para los productos que se venden en América Latina, debe consultar la información de la garantía específica del país que viene en el empaque, llamar a la compañía local o visitar el sitio Web a fin de obtener esa información.

REEMPLAZO GRATUITO DE LAS ETIQUETAS DE

ADVERTENCIAS: Si sus etiquetas de advertencia se vuelven ilegibles o faltan, llame al 1-800-433-9258 (1-800-4-DeWALT) para que se le reemplacen gratuitamente.

ESPECIFICACIONES

DCL070

20 V Máx*

Solamente para propósito de México:

Importado por: DeWALT Industrial Tool Co. S.A. de C.V.

Avenida Antonio Dovali Jaime, # 70 Torre B Piso 9

Colonia La Fe, Santa Fé

Código Postal : 01210

Delegación Alvaro Obregón

México D.F.

Tel. (52) 555-326-7100

R.F.C.: BDE810626-1W7

DeWALT BATTERY AND CHARGER SYSTEMS

Chargers/Charge Time (Minutes) Chargeurs/Durée de charge (Minutes)

Cargadores de baterías/Tiempo de carga (Minutos)

Battery Cat #	Output Voltage	120 Volts														12 Volts	
		DC9000	DC9310	DC9320	DC8095	DC8101	DC8102	DC8103	DC8107	DC8112	DC8113	DC8114	DC8115	DC8118	DC8132	DC8119	DW0249
DCB606	60/20	X	X	X	X	100	100	100	272	170	140	X	90	60	90	X	X
DCB404	40	X	X	X	X	X	X	X	X	X	X	90	X	X	X	X	X
DCB406	40	X	X	X	X	X	X	X	X	X	X	130	X	X	X	X	X
DC9360	36	45	X	X	X	X	X	X	X	X	X	X	X	X	X	X	X
DCB361	36	45	X	X	X	X	X	X	X	X	X	X	X	X	X	X	X
DC9280	28	60	X	X	X	X	X	X	X	X	X	X	X	X	X	X	X
DW0242	24	X	X	X	X	X	X	X	X	X	X	X	X	X	X	X	60
DCB200	20	X	X	X	X	60	60	60	140	90	67	X	45	45/30**	45	90	X
DCB201	20	X	X	X	X	30	30	30	70	45	35	X	22	22	22	45	X
DCB203	20	X	X	X	X	35	35	35	90	60	45	X	30	30	30	60	X
DCB203BT*	20	X	X	X	X	35	35	35	90	60	45	X	30	30	30	60	X
DCB204	20	X	X	X	X	70	70	70	185	120	90	X	60	60/40**	60	120	X
DCB204BT*	20	X	X	X	X	70	70	70	185	120	90	X	60	60	60	120	X
DCB205	20	X	X	X	X	95	95	95	240	150	112	X	75	75/47**	75	150	X
DCB207	20	X	X	X	X	30	30	30	60	40	30	X	22	22	22	X	X
DC9182	18	X	40	40	X	X	X	40	X	X	X	X	X	X	X	X	40
DCB120	12	X	X	X	X	30	30	30	60	45	35	X	20	X	X	45	X
DCB127	12	X	X	X	X	35	35	35	90	60	50	X	30	X	X	60	X
DCB080	8	X	X	X	60	X	X	X	X	X	X	X	X	X	X	X	X

*BT - Bluetooth® **NOTE:** The Bluetooth® word mark and logos are registered trademarks owned by the Bluetooth®, SIG, Inc. and any use of such marks by DeWALT is under license. Other trademarks and trade names are those of their respective owners.

**Battery Datecode 201536 or later.

"X" Indicates that the battery pack is not compatible with that specific charger. All charge times are approximate. Actual charge time may vary. Read the instruction manual for more specific information.

"X" indique que le bloc-piles n'est pas compatible avec ce chargeur. Les durées de charge sont approximatives; la durée de charge réelle peut varier. Lire le manuel d'utilisation pour obtenir des renseignements plus précis.

Una "X" indica que el paquete de baterías no es compatible con ese determinado cargador. El tiempo de duración de carga es aproximado; la duración de carga real puede variar. Lea el manual de instrucciones para obtener información más precisa.

Maximum initial battery voltage (measured without a workload) is 20, 60 or 120 volts. Nominal voltage is 18, 54 or 108. (120V Max is based on using 2 DeWALT 60V Max* lithium-ion batteries combined.)

La tension initiale maximum du bloc-piles (mesurée à vide) est de 20, 60 ou 120 volts. La tension nominale est de 18, 54 ou 108. (120 V Max se base sur l'utilisation combinée de 2 blocs-piles au lithium ion DeWALT de 60 V Max*.)

El máximo voltaje inicial de la batería (medido sin carga de trabajo) es 20, 60 o 120 voltios. El voltaje nominal es de 18, 54 o 108. (120 V Máx se basan en el uso de 2 baterías de iones de litio DeWALT de 60 V Máx* combinadas.)

DeWALT Industrial Tool Co., 701 East Joppa Road, Towson, MD 21286
(SEP16) Part No. N461013 DCL070 Copyright © 2016 DeWALT

The following are trademarks for one or more DeWALT power tools: the yellow and black color scheme, the "D" shaped air intake grill, the array of pyramids on the handgrip, the kit box configuration, and the array of lozenge-shaped humps on the surface of the tool.