

# STOP!

If you are unfamiliar with your manufacture date, the label may be located on the Hot inlet tube underneath your sink.

Si no está familiarizado con la fecha de fabricación, es posible que la etiqueta esté ubicada en el tubo de entrada de agua caliente debajo del fregadero.

Si vous n'êtes pas familier avec votre date de fabrication, l'étiquette peut se trouver sur le tube d'arrivée d'eau chaude sous votre évier.

**For models produced after 05/29/2022, see pages 2 & 3.**

**For models produced prior to 05/29/2022 see pages 4 & 5.**

**Para los modelos producidos después del 29/05/2022, consulte la páginas 2 & 3.**

**Para los modelos fabricados antes del 29/05/2022, consulte la páginas 4 & 5.**

**Pour les modèles produits après le 29/05/2022, voir pages 2 & 3.**

**Pour les modèles produits avant le 29/05/2022 voir pages 4 & 5.**

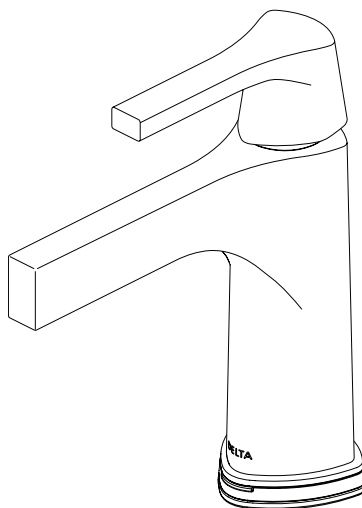

Models/Modelos/Modèles

574T-DST▲ & 774T-DST▲

Series/Series/Seria

ZURA®

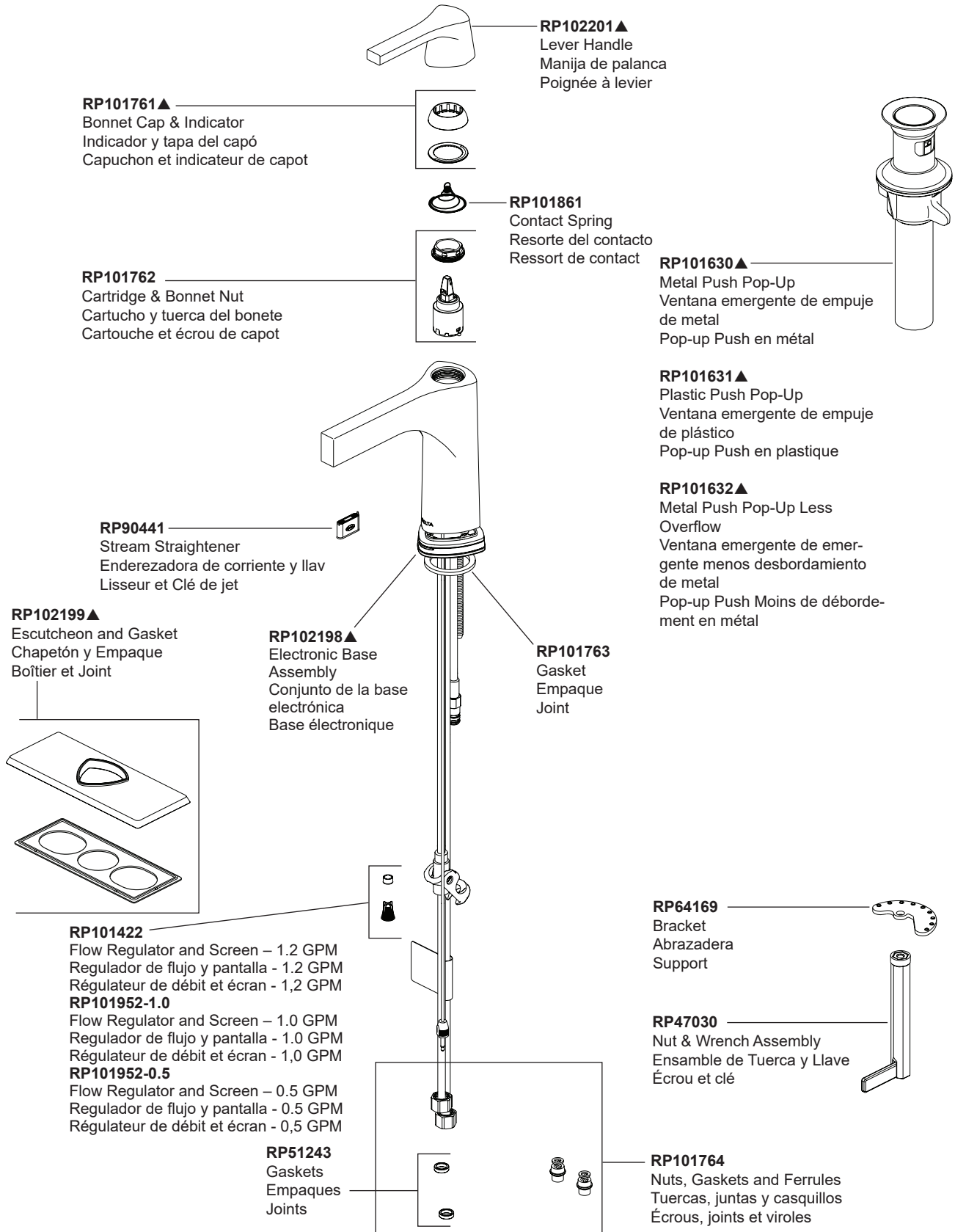

▲Specify Finish / Especificque el Acabado / Précisez le Fini

**EP74857**  
Solenoid Assembly  
Ensamble de Solenoide  
Électrovanne

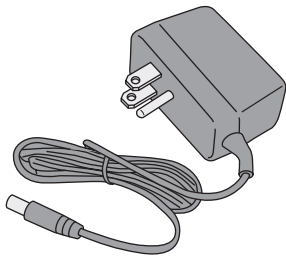

**EP102157**  
9 Volt Power Supply  
(Accessory Order Only)  
Fuente de alimentación de 9 voltios  
(Orden de accesorios solamente)  
Alimentation électrique 9 volts  
(L'accessoire seulement)

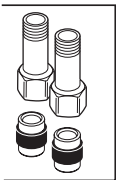

**RP53468**  
Check Valves  
Válvulas Checadoras  
Clapets de non-retour

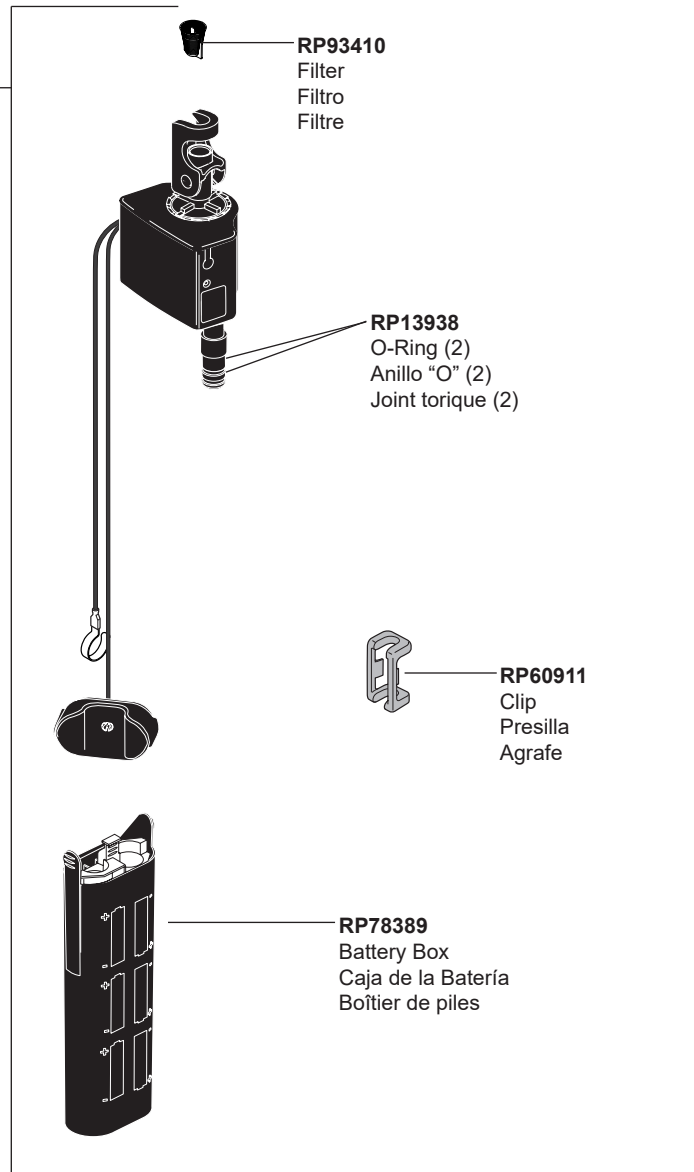

**RP93410**  
Filter  
Filtro  
Filtre

**RP13938**  
O-Ring (2)  
Anillo "O" (2)  
Joint torique (2)

**RP60911**  
Clip  
Presilla  
Agrafe

**RP78389**  
Battery Box  
Caja de la Batería  
Boîtier de piles

Other useful accessories that may be purchased separately.

Otros accesorios útiles que se pueden comprar por separado.

Autres accessoires utiles pouvant être achetés séparément.

**RP63263**

Adapters  
3/8"-24 UNEF to 1/2"-20 UN &  
3/8"-24 UNEF to 1/2"-14 NPSM

Adaptadors  
3/8"-24 UNEF a 1/2"-20 UN &  
3/8"-24 UNEF a 1/2"-14 NPSM

Adaptateurs  
3/8 po-24 UNEF à 1/2 po-20 UN et  
3/8 po-24 UNEF à 1/2 po-14 NPSM

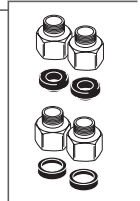

**RP63264**

Adapters (10) 3/8"-24 UNEF to 1/2"-20 UN  
Adaptadors (10) 3/8"-24 UNEF a 1/2"-20 UN  
Adaptateurs (10) 3/8 po-24 UNEF à 1/2 po-20 UN



**RP63265**

Adapters (10) 3/8"-24 UNEF to 1/2"-14 NPSM  
Adaptadors (10) 3/8"-24 UNEF a 1/2"-14 NPSM  
Adaptateurs (10) 3/8 po-24 UNEF à 1/2 po-14 NPSM



Models/Modelos/Modèles  
**574T-DST▲ & 774T-DST▲**  
 Series/Series/Seria  
**ZURA®**

**574T-DST**  
**RP84822▲**  
 Escutcheon and gasket (3 Hole)  
 (Not recommended for use on metal sinks)  
 Chapetón (3 agujeros)  
 (No se recomienda para uso en fregaderos de metal)  
 Boîtier (3 trous)  
 (Non recommandé pour une utilisation sur un évier en métal)

**RP93410**  
 Filter  
 Filtro  
 Filtre

**RP60911**  
 Clip  
 Presilla  
 Agrafe

**RP78389**  
 Battery Box  
 Caja de la Batería  
 Boîtier de piles

**EP74857**  
 Solenoid Assembly  
 Ensamble de Solenoide  
 Électrovanne

**RP64169**  
 Mounting Assembly  
 Ensamble de Montaje  
 Élément de fixation

**RP53468**  
 Check Valves  
 Válvulas Checadoras  
 Clapets de non-retour

**RP47030**  
 Nut & Wrench Assembly  
 Ensamble de Tuerca y Llave  
 Écrou et clé

**RP51243**  
 Gaskets  
 Empaques  
 Joints

**RP84824▲**  
 Button Cover  
 Tapa del botón  
 Capuchon

**RP54975**  
 O-Ring  
 Anillo "O"  
 Joint Torique

**RP100680**  
 Contact Spring  
 Resorte del contacto  
 Ressort de contact

**RP72994▲**  
 Bonnet  
 Bonete  
 Chapeau

**RP73000**  
 Valve Assembly  
 Ensamble de la válvula  
 Soupape

**RP90441**  
 Stream Straightener  
 Enderezador del chorro  
 Concentrateur de jet

**RP84825▲**  
 Electronic Base Assembly  
 Conjunto de la base electrónica  
 Base électronique

**RP72993▲**  
 Cap  
 Casquillo  
 Embase

**RP84820▲**  
 Lift Rod & Slider  
 Barra de Alzar y Pomo  
 Tige de Manoeuvre et Grain de la Tirette

**RP75432-1.2 (1.2 gpm)**  
 Flow Restrictor  
 Limitador de flujo  
 Réducteur de débit

**RP73838(1.0 gpm)**  
 Optional Flow Restrictor  
 Limitador de flujo opcional  
 Réducteur de débit en option

**RP73837 (0.5 gpm)**  
 Optional Flow Restrictor  
 Limitador de flujo opcional  
 Réducteur de débit en option

**RP50952**  
 Plastic Sleeves  
 Mangas Plásticas  
 Manchons en plastique

▲Specify Finish / Especificque el Acabado / Précisez le Fini

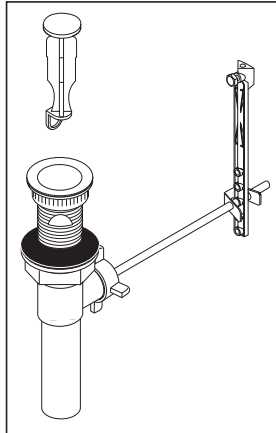

**RP62472▲**  
 Plastic Pop-Up Assembly Less Lift Rod  
 Ensemble del Desagüe Automático Plástico  
 Menos la Barra de Alzar  
 Renvoi Mécanique en Plastique Sans la  
 Tige de Manoeuvre

**EP102157**  
 9 Volt Power Supply (Accessory Order  
 Only)  
 Fuente de alimentación de 9 voltios  
 (Orden de accesorios solamente)  
 Alimentation électrique 9 volts  
 (L'accessoire seulement)

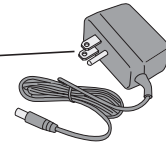

**Other useful accessories that may be purchased separately.  
 Otros accesorios útiles que se pueden comprar por separado.  
 Autres accessoires utiles pouvant être achetés séparément.**

**RP63263**  
 Adapters  
 3/8"-24 UNEF to 1/2"-20 UN &  
 3/8"-24 UNEF to 1/2"-14 NPSM  
 Adaptadors  
 3/8"-24 UNEF a 1/2"-20 UN &  
 3/8"-24 UNEF a 1/2"-14 NPSM  
 Adapteurs  
 3/8 po-24 UNEF à 1/2 po-20 UN et  
 3/8 po-24 UNEF à 1/2 po-14 NPSM

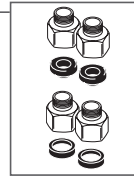

**RP63264**  
 Adapters (10) 3/8"-24 UNEF to 1/2"-20 UN  
 Adaptadors (10) 3/8"-24 UNEF a 1/2"-20 UN  
 Adpteurs (10) 3/8 po-24 UNEF à 1/2 po-20 UN



**RP63265**  
 Adapters (10) 3/8"-24 UNEF to 1/2"-14 NPSM  
 Adaptadors (10) 3/8"-24 UNEF a 1/2"-14 NPSM  
 Adpteurs (10) 3/8 po-24 UNEF à 1/2 po-14 NPSM

